

ΔΙΑΔΡΑΣΤΙΚΕΣ ΟΘΟΝΕΣ

YCZX650W

YCZX750W

YCZX850W

With V100 Processor

USER MANUAL

**Λογισμικό
Οδηγίες Λειτουργίας**

ΠΕΡΙΕΧΟΜΕΝΑ ΣΥΣΚΕΥΑΣΙΑΣ ΔΙΑΔΡΑΣΤΙΚΗΣ ΟΘΟΝΗΣ.....	2
ΟΔΗΓΙΕΣ ΓΙΑ ΣΥΝΔΕΣΗ ΔΙΑΔΡΑΣΤΙΚΗΣ ΟΘΟΝΗΣ ΜΕ Η/Υ.....	4
ΟΔΗΓΙΕΣ ΓΙΑ ΤΗΝ ΠΡΟΣΘΗΚΗ ΠΛΗΚΤΡΟΛΟΓΙΟΥ ΕΠΙΠΡΟΣΘΕΤΗΣ ΓΛΩΣΣΑΣ ΣΤΗ ΔΙΑΔΡΑΣΤΙΚΗ ΟΘΟΝΗ	5
ΟΔΗΓΙΕΣ ΓΙΑ ΑΛΛΑΓΗ ΓΛΩΣΣΑΣ ΣΥΣΤΗΜΑΤΟΣ ΔΙΑΔΡΑΣΤΙΚΗΣ ΟΘΟΝΗΣ (Π.Χ. ΑΠΟ ΑΓΓΛΙΚΑ ΣΤΑ ΕΛΛΗΝΙΚΑ) - ΠΡΟΑΙΡΕΤΙΚΟ.....	9
1. ΕΠΙΣΚΟΠΗΣΗ ΤΟΥ ΠΕΡΙΒΑΛΛΟΝΤΟΣ ΔΙΕΠΑΦΗΣ (OVERVIEW OF THE USER INTERFACE)	11
2. ΛΕΥΚΟΣ ΠΙΝΑΚΑΣ «WHITEBOARD».....	14
3. ΚΟΙΝΗ ΧΡΗΣΗ ΟΘΟΝΗΣ «SCREENSHARE».....	41
4. ΕΓΓΡΑΦΟ «DOCUMENT».....	43
5. ΠΛΑΪΝΗ ΜΠΑΡΑ «SIDEBAR»	45
6. ΠΛΩΤΟ ΜΕΝΟΥ «FLOATING MENU».....	56
7. ΡΥΘΜΙΣΗ «SETTING»	58

Συναδέλφισες/Συναδέλφοι,

Με γνώμονα την όσο το δυνατό καλύτερη στήριξη σας, για την αποτελεσματικότερη χρήση των διαδραστικών οθονών, ο Τομέας Υλικοτεχνικής Υποδομής της Μονάδας Τ.Π.Ε. ετοίμασε το εγχειρίδιο αυτό.

Είναι η πρώτη έκδοση, πρόθεση μας είναι να ακολουθήσουν εμπλουτισμένες εκδόσεις.

Ευχαριστώ τους Λειτουργούς της μονάδας Τ.Π.Ε. Μίλτο Μιλτιάδους για την ετοιμασία του εγχειριδίου και Ανδρέα Τάκη για την επιμέλεια.

Μιχάλης Α. Τερέπεης

Συντονιστής Τομέα Υλικοτεχνικής Υποδομής

Μονάδας Τ.Π.Ε.

Αποποίηση:

Στους τίτλους των μενού στο εγχειρίδιο αυτό περιλαμβάνονται μη δόκιμοι όροι στην Ελληνική γλώσσα οι οποίοι μεταφραστήκαν επιτόλεια από τον ίδιο τον κατασκευαστή. Για σκοπούς ταύτισης με το μενού στην Ελληνική που παρέχει η ίδια η οθόνη, δεν έχουν αντικατασταθεί με τους ορθούς ελληνικούς όρους οι οποίοι αναγράφονται αν χρειάζεται σε παρένθεση.

Περιεχόμενα συσκευασίας διαδραστικής οθόνης

ΔΙΑΔΡΑΣΤΙΚΗ ΟΘΟΝΗ ΑΦΗΣ 65", 75", 85"



Επιτοίχια βάση (μία ανά οθόνη)



Τηλεχειριστήριο



Εγχειρίδιο χρήσης



Δείκτης πυρσόμενος



Στυλό x2 (ανά οθόνη)



Κάρτα εγγυήσεως

Καλώδιο ρεύματος BS1363A 5μ.	Καλώδιο HDMI 5μ.
	
Καλώδιο δικτύου 5μ.	Καλώδιο USB 5μ. Type-A to Type-B
	

Προαιρετικά!

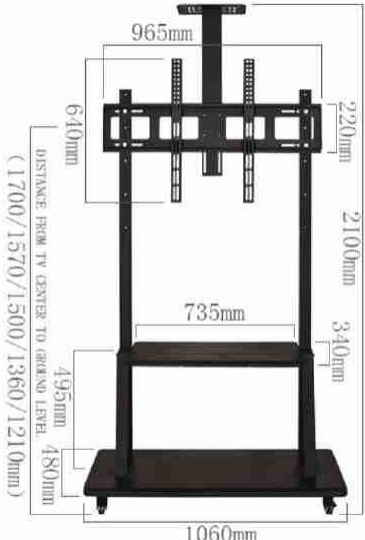
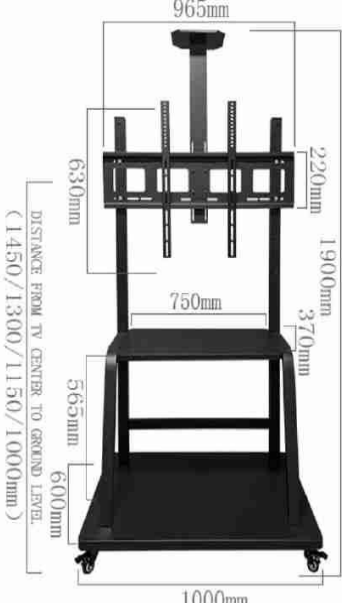
Τροχήλατη βάση 65",75"	Τροχήλατη βάση 85"
 <p>Dimensions for 65"/75" stand:</p> <ul style="list-style-type: none"> Top bar width: 965mm Top bar depth: 610mm TV mounting height: 220mm TV mounting depth: 210mm TV mounting width: 735mm TV mounting depth (from TV center to ground level): 495mm (range: 1700/1570/1500/1360/1210mm) TV mounting depth (from TV center to ground level): 480mm TV mounting depth (from TV center to ground level): 340mm TV mounting depth (from TV center to ground level): 210mm TV mounting depth (from TV center to ground level): 1060mm 	 <p>Dimensions for 85" stand:</p> <ul style="list-style-type: none"> Top bar width: 965mm TV mounting height: 220mm TV mounting depth: 1900mm TV mounting width: 750mm TV mounting depth (from TV center to ground level): 630mm (range: 1450/1300/1150/1000mm) TV mounting depth (from TV center to ground level): 370mm TV mounting depth (from TV center to ground level): 565mm TV mounting depth (from TV center to ground level): 600mm TV mounting depth (from TV center to ground level): 1000mm

Οδηγίες για σύνδεση διαδραστικής οθόνης με Η/Υ

Βήμα 1: Χρησιμοποιήστε το καλώδιο σήματος HDMI [σχ.1] και το καλώδιο USB Type-A to Type-B [σχ.2] τα οποία σας παρέχονται μαζί με την διαδραστική οθόνη.



[σχ.1]



[σχ.2]

Βήμα 2: Συνδέστε το καλώδιο HDMI στην θύρα HDMI του Η/Υ και HDMI θύρα της διαδραστικής οθόνης (συνηθίζεται στην θύρα INPUT1). Ακολούθως, συνδέστε το καλώδιο USB Type-A to Type-B στη θύρα USB του Η/Υ και στη θύρα TOUCH της διαδραστικής οθόνης.

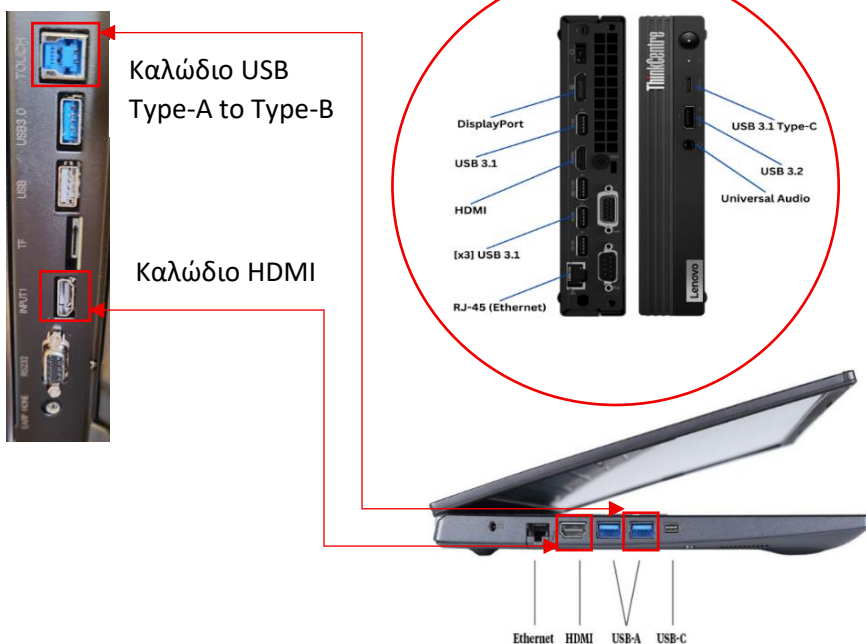

Οδηγίες για την προσθήκη πληκτρολογίου επιπρόσθετης γλώσσας στη διαδραστική οθόνη

Βήμα 1: Πατήστε στο εικονίδιο Πρόγραμμα περιήγησης «**Browser**»



Βήμα 2: Πατήστε στο πεδίο εισαγωγής της διεύθυνσης URL για να εμφανιστεί το πληκτρολόγιο.

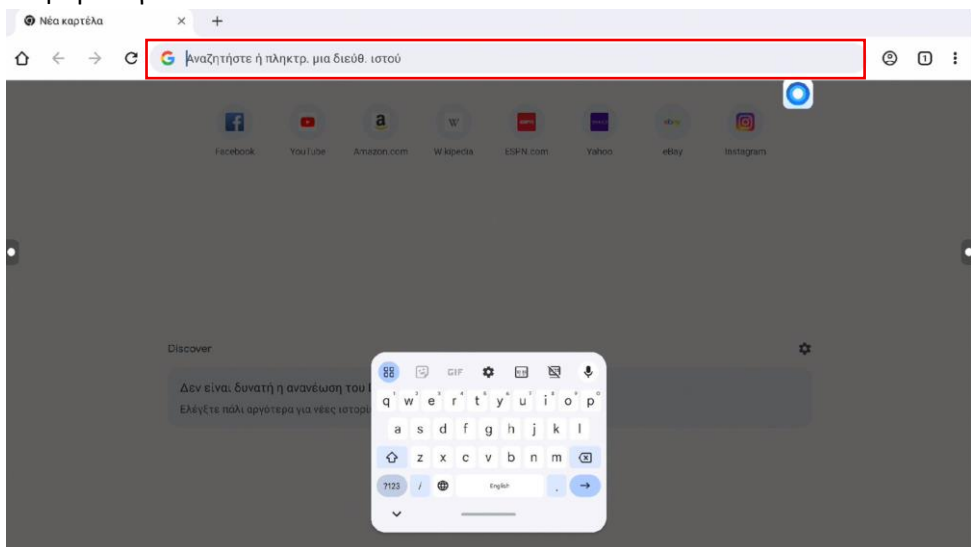

Βήμα 3: Πατήστε το εικονίδιο ⚙️ στο πληκτρολόγιο

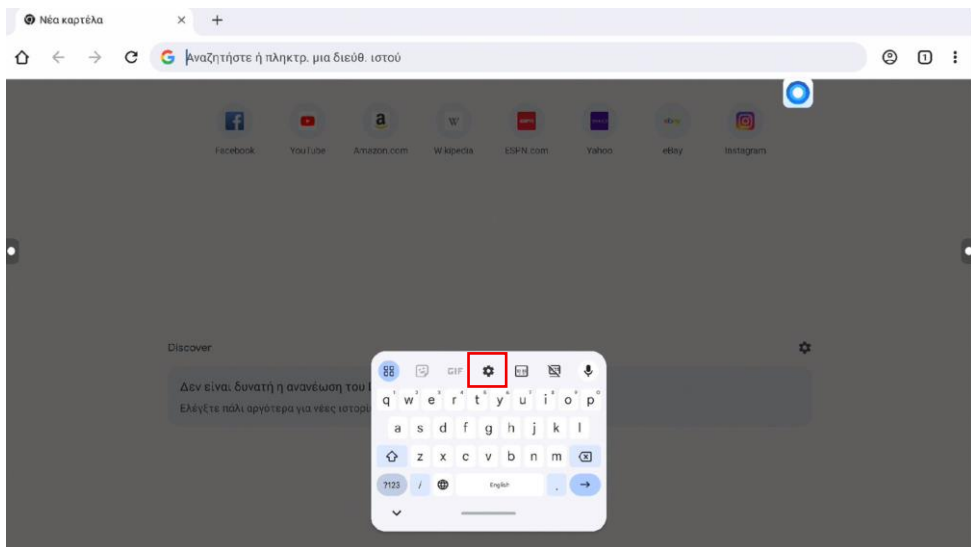

Βήμα 4: Πατήστε το μενού Γλώσσες «LANGUAGES»

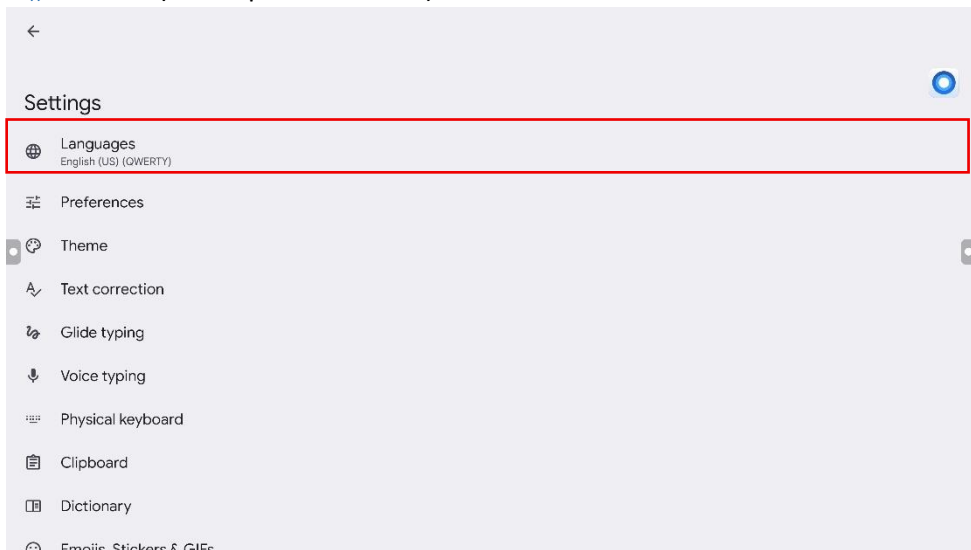

Βήμα 5: Πατήστε το κουμπί Προσθήκη πληκτρολογίου «Add keyboard»

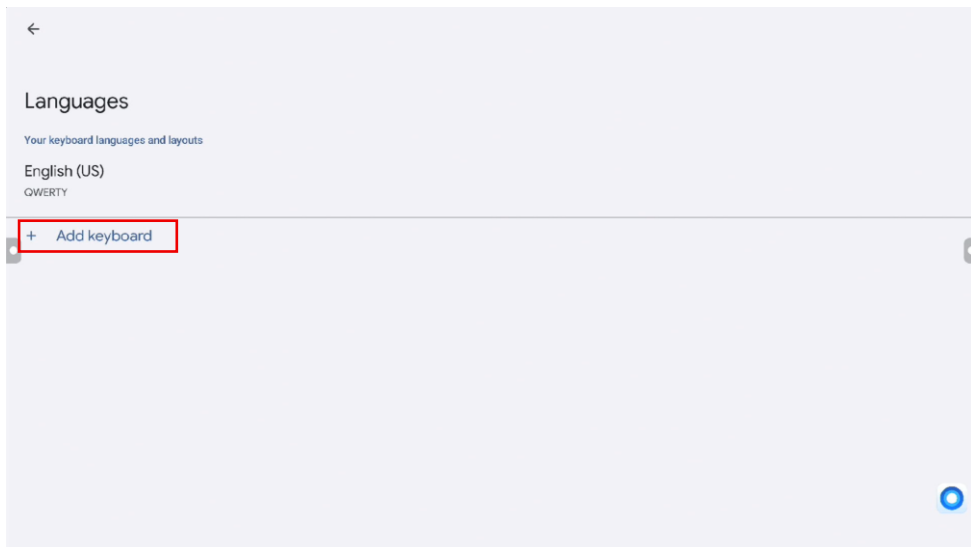

Βήμα 6: Πατήστε το εικονίδιο 🔍 για ευκολότερη επιλογή, και πληκτρολογήστε τη γλώσσα που θέλετε να προσθέσετε (π.χ. Greek)

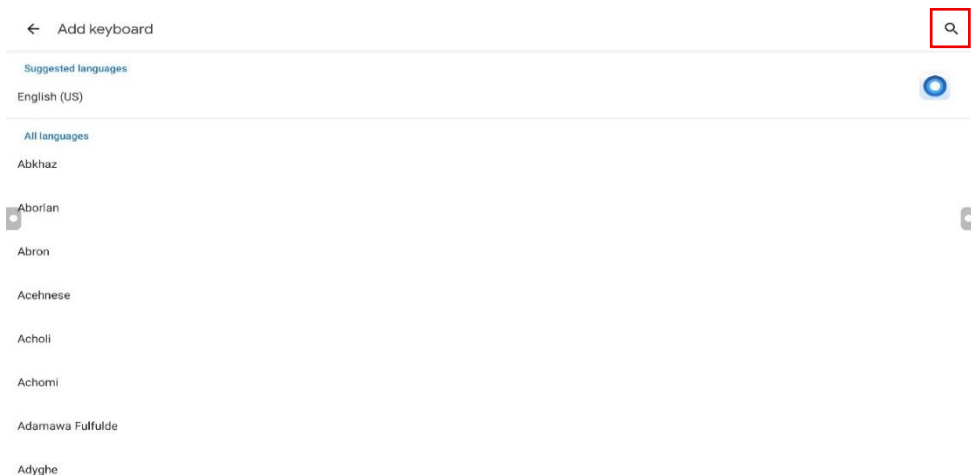

Βήμα 7: Επιλέξτε την γλώσσα που επιθυμείτε.

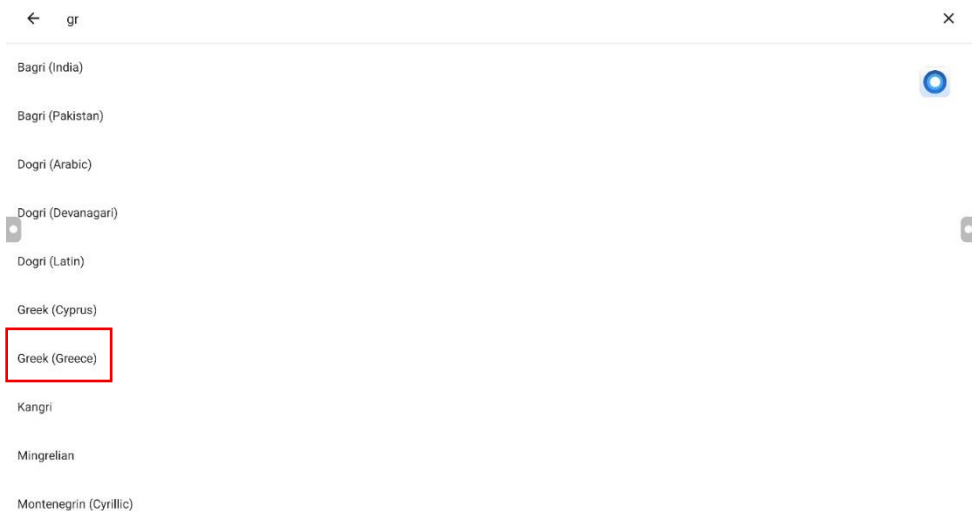

Βήμα 8: Πατήστε το κουμπί Τέλος «**DONE**» για να γίνει η εισαγωγή της γλώσσας.

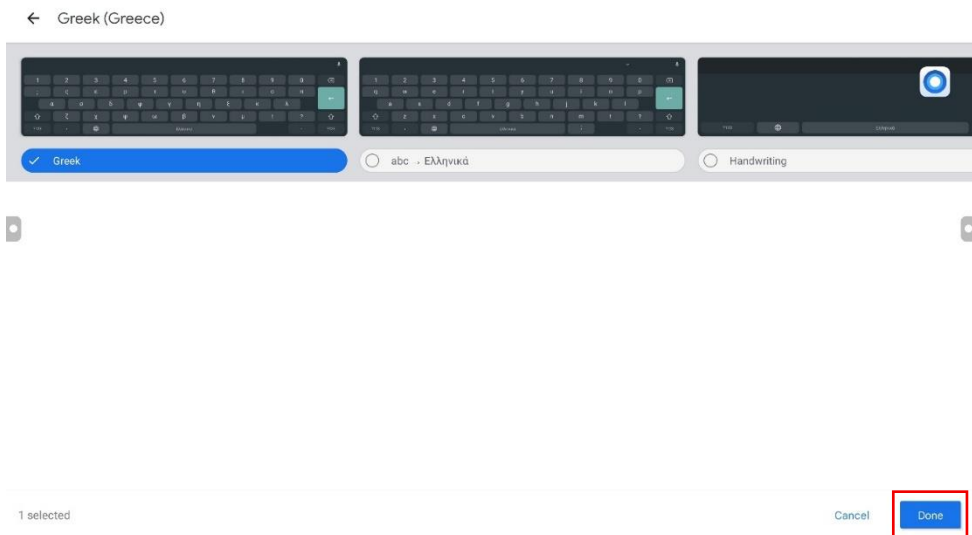

Οδηγίες για αλλαγή γλώσσας συστήματος διαδραστικής οθόνης (π.χ. από Αγγλικά στα Ελληνικά) - Προαιρετικό

Βήμα 1: Επιλέξτε το εικονίδιο «**Setting**».



Βήμα 2: Επιλέξτε «**System**» και ακολούθως «**Language**».

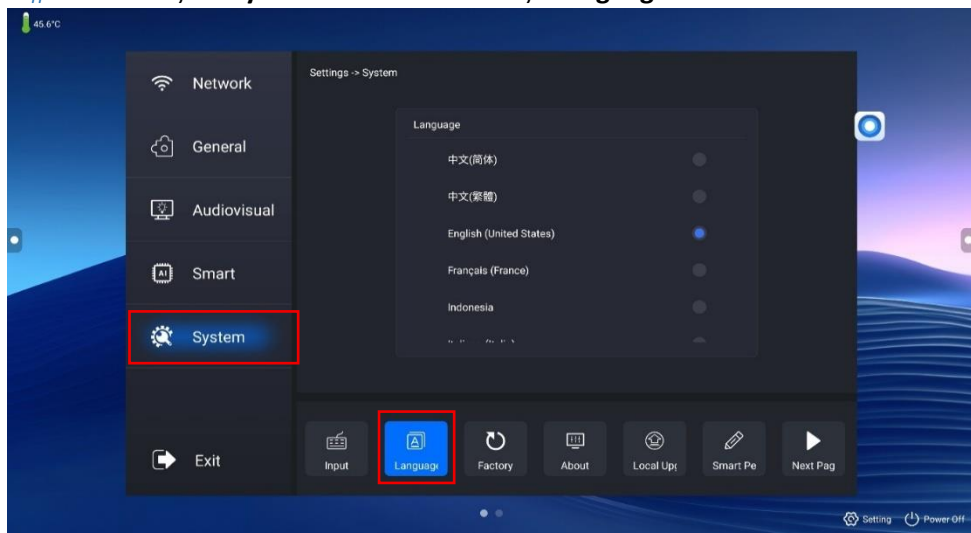

Βήμα 3: Στο παράθυρο «**Language**» κάντε κύλιση προς τα κάτω για να επιλέξετε τα «**Ελληνικά (Ελλάδα)**».

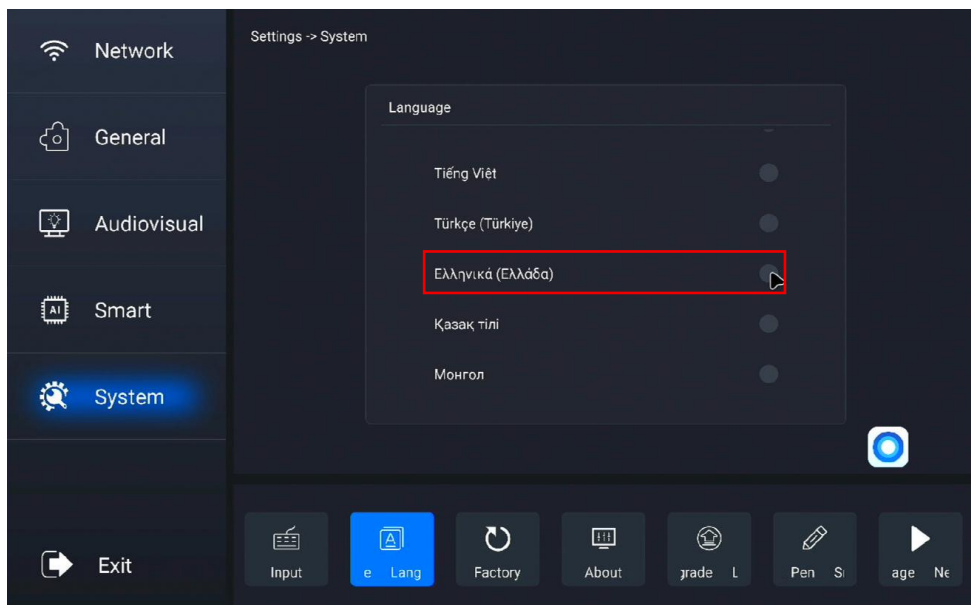

1. Επισκόπηση του περιβάλλοντος διεπαφής (Overview of the user interface)

Μετά την εκκίνηση, εισέρχεστε στο περιβάλλον της αρχικής οθόνης.

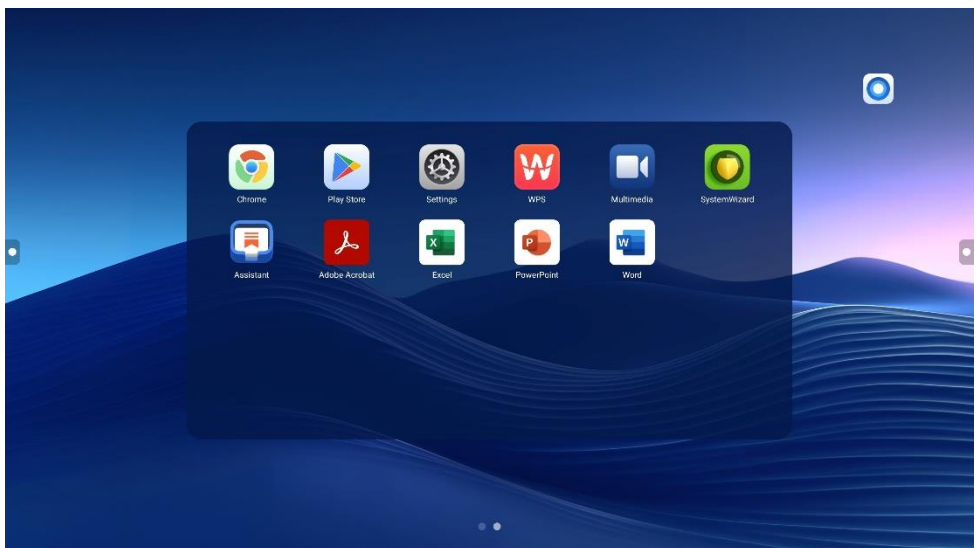

Εικονίδια αρχικής οθόνης:



Λευκός πίνακας «**Whiteboard**»:

Πατήστε το εικονίδιο για να ανοίξετε τον Λευκό πίνακα (**Whiteboard**).



Έγγραφο «**Document**»:

Πατήστε το εικονίδιο για να δείτε όλα τα αρχεία που είναι αποθηκευμένα στη συσκευή ή σε εξωτερική μονάδα αποθήκευσης (όπως USB).



Κοινή χρήση οθόνης «**Screenshare**»:

Πατήστε το εικονίδιο για να μεταβείτε σε οδηγίες για ασύρματη μετάδοση της συσκευής σας στην διαδραστική οθόνη.



Πρόγραμμα περιήγησης «**Browser**»:

Πατήστε το εικονίδιο για να ανοίξετε τον περιηγητή Google Chrome.



Όλες οι εφαρμογές «**All Apps**»:

Σε αυτή τη θέση μπορείτε να ορίσετε τη συντόμευση διεπαφής της επιλογής σας καθώς και να την αναιρέσετε. Πατήστε το εικονίδιο για να ανοίξετε το μενού με όλες τις εφαρμογές.



«**WiFi**»:

Πατήστε το εικονίδιο για να ενεργοποιήσετε/απενεργοποιήσετε το WiFi. Πατώντας το παρατεταμένα θα ανοίξετε τις ρυθμίσεις.



«**Bluetooth**»:

Πατήστε το εικονίδιο για να ενεργοποιήσετε/απενεργοποιήσετε το Bluetooth. Πατώντας το παρατεταμένα θα ανοίξετε τις ρυθμίσεις.



Σημείο πρόσβασης «**HotSpot**»:

Πατήστε το εικονίδιο για να ενεργοποιήσετε/απενεργοποιήσετε το Hotspot. Πατώντας το παρατεταμένα θα ανοίξετε τις ρυθμίσεις.



Δίκτυο «**Network**»:

Πατήστε το εικονίδιο για να ενεργοποιήσετε/απενεργοποιήσετε το δίκτυο. Πατώντας το παρατεταμένα θα ανοίξετε τις ρυθμίσεις.



Φωτεινότητα «Brightness»:

Πατήστε το +/- ή σύρετε τη μπάρα για να αυξομειώσετε τη φωτεινότητα.



Ήχος «Sound»:

Πατήστε το +/- ή σύρετε τη μπάρα για να αυξομειώσετε τον ήχο.



Ρύθμιση «Setting»:

Πατήστε το εικονίδιο για να ανοίξετε τις ρυθμίσεις.



Απενεργοποίηση «Power Off»:

Πατήστε το εικονίδιο για να ανοίξετε τις επιλογές απενεργοποίησης.



Πλαϊνή μπάρα «Sidebar»:

Πατήστε το εικονίδιο που βρίσκεται στην αριστερή ή στη δεξιά πλευρά της οθόνης για να ανοίξετε τις πλάγιες ρυθμίσεις.



Πλωτό μενού «Floating Menu»:

Πατήστε το εικονίδιο για να δείτε το μενού με τις συντομεύσεις εφαρμογών και ρυθμίσεων.

2. Λευκός Πίνακας «Whiteboard»

Πατήστε το εικονίδιο  στην αρχική οθόνη για να παρουσιαστεί ο Λευκός πίνακας (**Whiteboard**) με τα διάφορα εργαλεία:

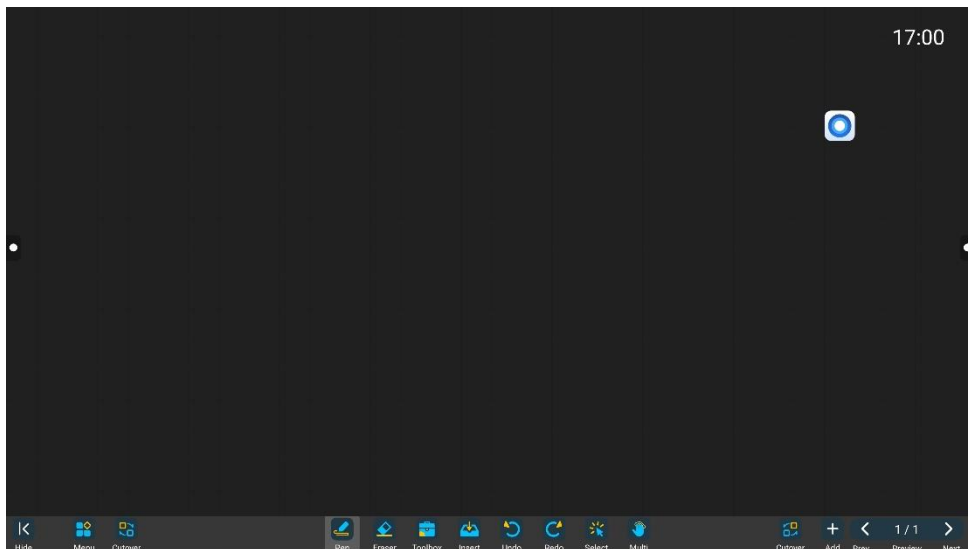

2.1 Απόκρυψη «Hide» / Εμφάνιση «Show»

Κάντε κλικ στο εικονίδιο  για να αποκρύψετε τη μπάρα του Λευκού πίνακα (Whiteboard).



Κάντε κλικ στο εικονίδιο  για να εμφανίσετε τη μπάρα του Λευκού πίνακα (Whiteboard).

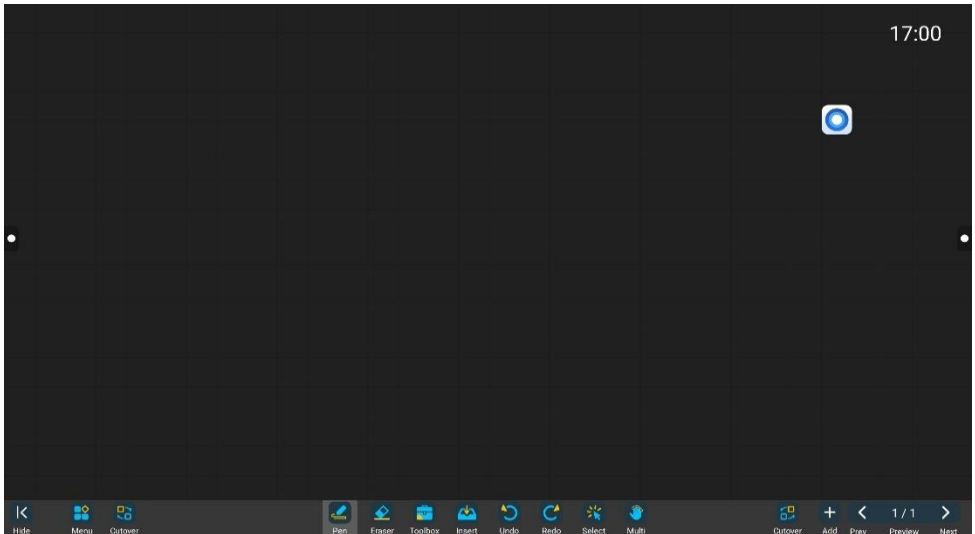

2.2 Μενού «Menu»

Κάντε κλικ στο εικονίδιο  για να εμφανιστούν οι πιο κάτω επιλογές:

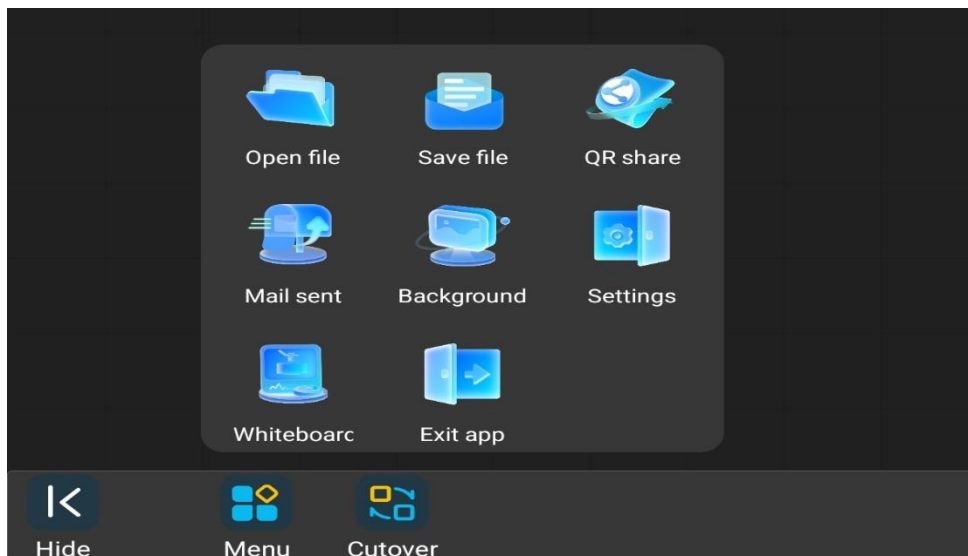

Οδηγίες λειτουργίας Μενού «Menu»:

(1) Άνοιγμα αρχείου «Open file»



Κάντε κλικ στο εικονίδιο για να φορτώσετε Αρχείο BZD (**BZD file**) ή Εικόνα (**Image**) τύπου JPG/PNG.

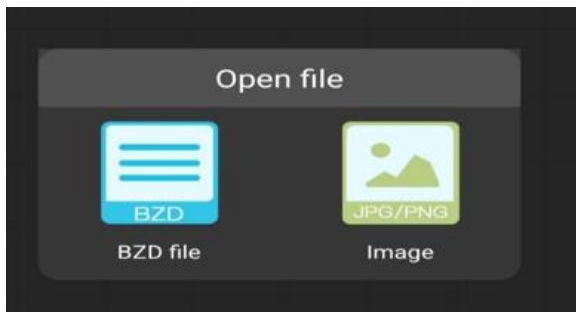

Αρχείο BZD «**BZD file**»: Είναι ο τύπος του αρχείου που αποθηκεύονται οι εργασίες του λευκού πίνακα (**Whiteboard**). Μπορείτε να το φορτώσετε και να το τροποποιήσετε είτε από Τοπικό (**Local**) είτε από Σύννεφο (**Cloud**).

Τοπικό «Local»: Είναι ο αποθηκευτικός χώρος της διαδραστικής οθόνης ή εξωτερική μονάδα αποθήκευσης (όπως USB).

Σύννεφο «Cloud»: Είναι ο αποθηκευτικός χώρος της διαδραστικής οθόνης στο διαδίκτυο. Θα σας ζητηθεί να εισάγετε τον κωδικό εξαγωγής (**extraction code**), ο οποίος σας δόθηκε αυτόματα κατά την αποθήκευση.

Εικόνα «**Image**» τύπου JPG/PNG: Φορτώνετε **MONO** τοπικά.

(2) Αποθήκευση αρχείου «Save file»



Κάντε κλικ στο εικονίδιο για να αποθηκεύσετε την εργασία σας, πατήστε το κουμπί Επιβεβαίωση (**Confirm**) και επιλέξτε τον τύπο της αποθήκευσης: Αρχείο BZD (**BZD file**) ή Εικόνα (**Image**) τύπου JPG/PNG ή αρχείο **PDF**.



Το Αρχείο BZD (**BZD file**) μπορεί να αποθηκευτεί είτε τοπικά (**Local**) είτε στο σύννεφο (**Cloud**). Όταν αποθηκεύσετε στο σύννεφο (**Cloud**) θα δημιουργηθεί αυτόματα ένας κωδικός εξαγωγής (**extraction code**) τον οποίο θα πρέπει να σημειώσετε. Για να ανοίξετε το αρχείο θα πρέπει να εισάγετε τον κωδικό αυτό.

Οι εικόνες (**Image**) και τα αρχεία **PDF** αποθηκεύονται **ΜΟΝΟ** τοπικά.

(3) Μερίδιο QR «(QR Share)»



Κάντε κλικ στο εικονίδιο για να δώσετε πρόσβαση στην εργασία σας, πατήστε το κουμπί Επιβεβαίωση (**Confirm**) και επιλέξτε το είδος πρόσβασης: Τοπικό (**Local**) ή Σύννεφο (**Cloud**). Στη συνέχεια θα εμφανιστεί ένας κώδικας QR (QR code) τον οποίο να σαρώσετε με τη συσκευή σας.

Σημ.: Μπορείτε να ενεργοποιήσετε κωδικό πρόσβασης στο περιεχόμενο.



(4) Αποστολή αλληλογραφίας «Mail Sent»



Εξειδικευμένη αποστολή αλληλογραφίας.

(5) Ιστορικό «Background»



Κάντε κλικ στο εικονίδιο για να επιλέξετε το χρώμα φόντου (**colour**) και το στυλ (**style**) του Λευκού πίνακα (**Whiteboard**).

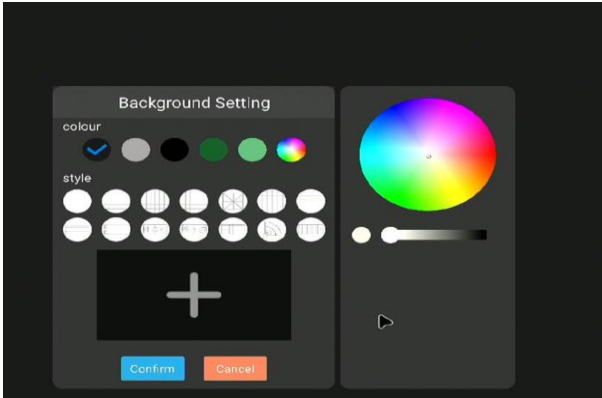

(6) ρυθμίσεις «Settings»



Κάντε κλικ στο εικονίδιο για να αλλάξετε κάποιες ρυθμίσεις του Λευκού πίνακα (**Whiteboard**).

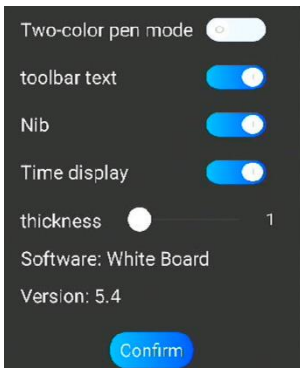

(7) Ρύθμιση κατωφλίου λογισμικού λευκού πίνακα «**Whiteboard software threshold setting**»



Κάντε κλικ στο εικονίδιο για περισσότερες ρυθμίσεις.

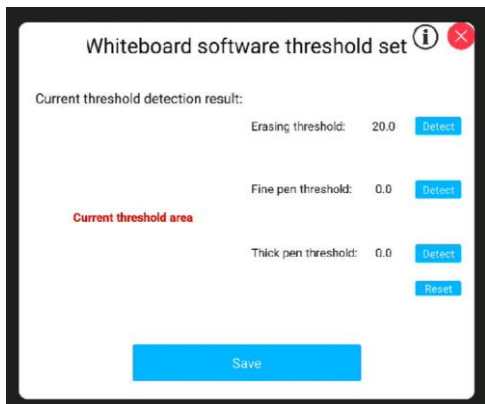

(8) Έξοδος από την εφαρμογή «**Exit app**»



Κάντε κλικ στο εικονίδιο για έξοδο από τον Λευκό Πίνακα (**Whiteboard**).

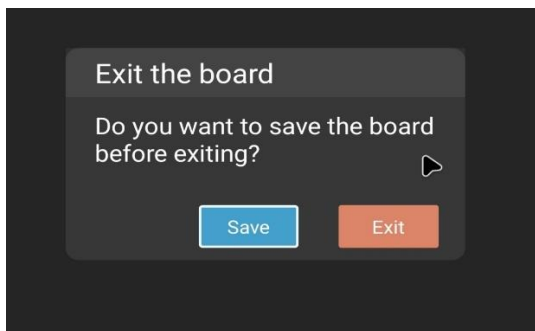

2.3 Διακοπή «Cutover»



Κάντε κλικ στο εικονίδιο για να εναλλάξετε τα εικονίδια του Λευκού πίνακα (**Whiteboard**).



2.4 Στυλό «Pen»



Κάντε κλικ στο εικονίδιο Στυλό (**Pen**) για να εμφανιστούν οι διάφορες επιλογές του στυλό.

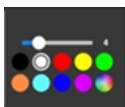
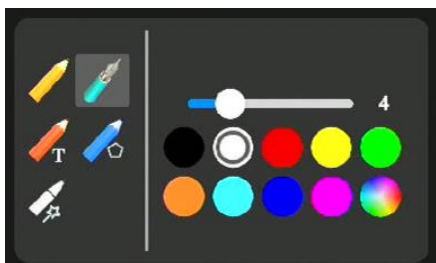

Επιλογή χρώματος και πάχους:
Επιλέξτε το πάχος και το χρώμα της γραμμής.



Επιλογή χρώματος:
Μπορείτε να διαμορφώσετε το χρώμα της επιλογής σας.



Γραφή με μολύβι.



Γραφή με πένακι.





Μετατρέπει αυτόματα τη χειρόγραφη γραφή σε τυπογραφική μορφή (γράμματα, αριθμούς και σύμβολα) στη γλώσσα συστήματος (**System language**). Για παράδειγμα αν η γλώσσα συστήματος είναι στα Αγγλικά τότε θα γίνεται η μετατροπή του χειρόγραφου κειμένου στα Αγγλικά.

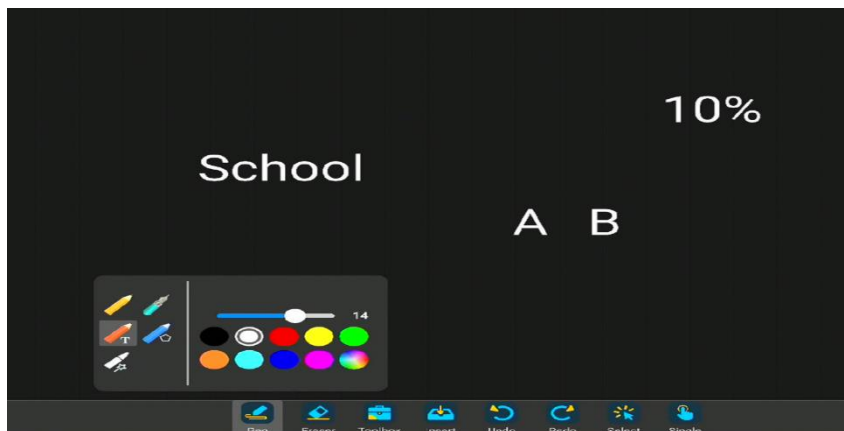

Σχεδιάστε ένα σχήμα χειροκίνητα και θα δημιουργηθεί κανονικά/γεωμετρικά το σχήμα.

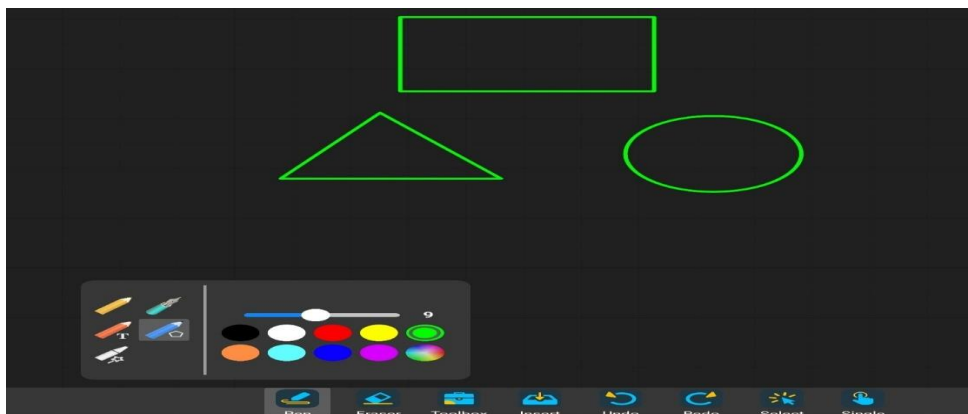



Σχεδιάστε ένα σχήμα χειροκίνητα και θα εμφανίσει παρόμοιες εικόνες για να επιλέξετε.

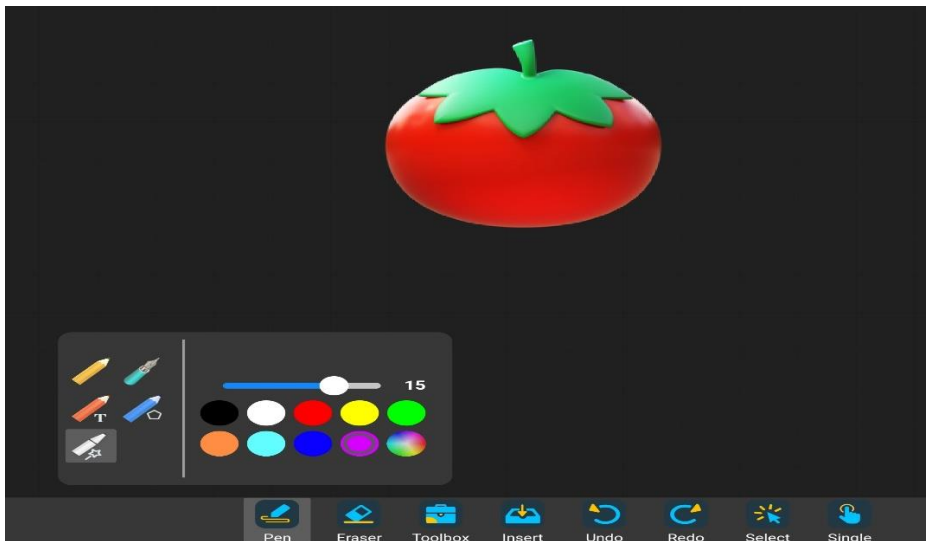
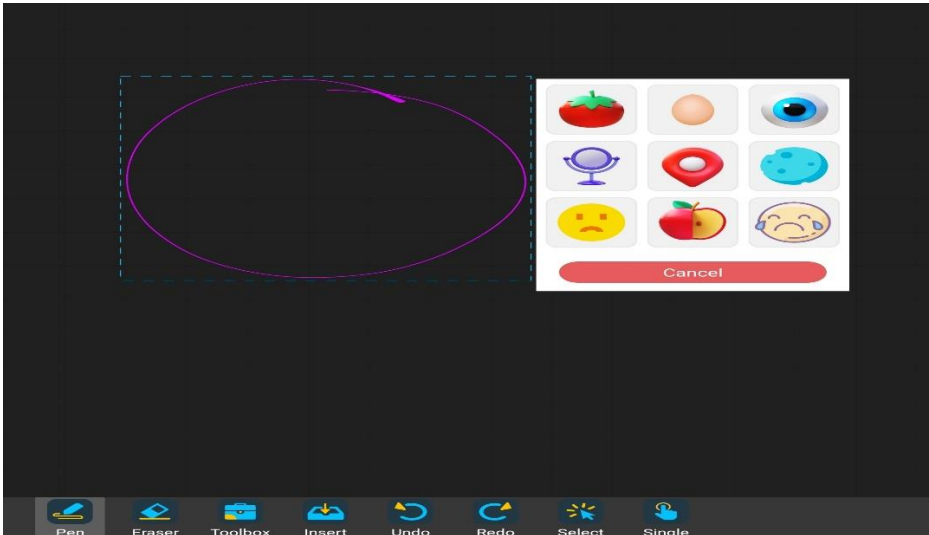

2.5 Γόμα «Eraser»



Κάντε κλικ για ενεργοποίηση της λειτουργίας διαγραφής. Αν κάνετε κλικ ξανά θα εμφανιστεί μενού επιλογών.

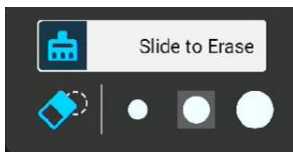

Διαφάνεια για διαγραφή (**Slide to Erase**)
Σύρετε προς τα δεξιά για να καθαρίσετε όλο το περιεχόμενο της οθόνης



Επιλέξτε την περιοχή που θέλετε να διαγράψετε κυκλώνοντάς την - θα διαγραφεί αυτόματα.



Μπορείτε να επιλέξετε το πάχος από την επιλογή

2.6 Εργαλειοθήκη «Toolbox»

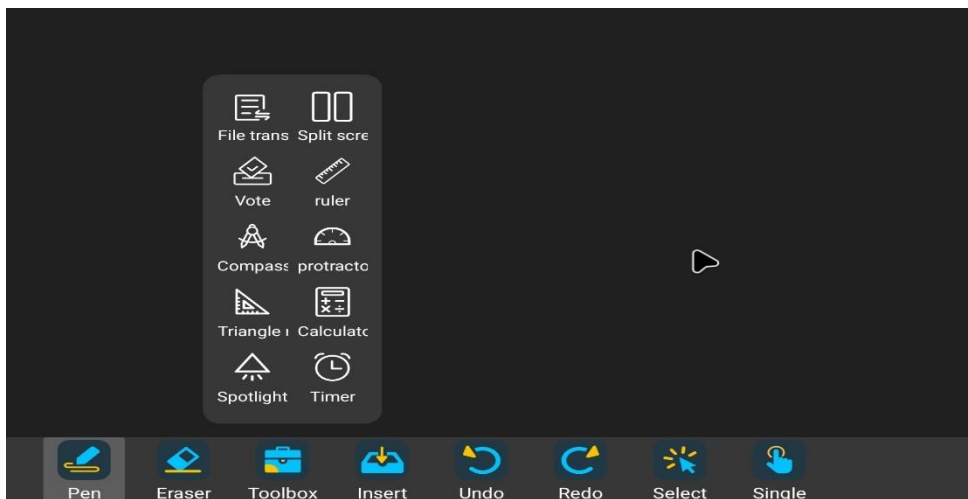

Οδηγίες λειτουργίας Εργαλειοθήκη «Toolbox»:

(1) Μεταφορά αρχείων «File transfer»



Κάντε κλικ στο εικονίδιο για μεταφορά αρχείων από τη συσκευή σας στην διαδραστική οθόνη.

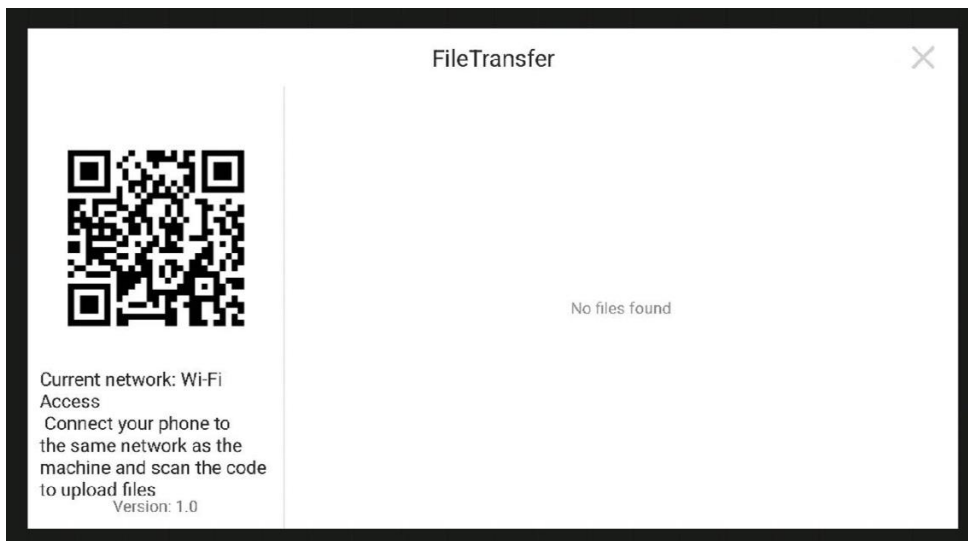

Βεβαιωθείτε ότι είστε συνδεδεμένοι στο ίδιο ασύρματο δίκτυο (**Wi-Fi**) ή στο Hotspot της διαδραστικής οθόνης και ακολούθως σαρώστε με τη συσκευή σας τον κώδικα QR (**QR code**).

Έχετε τις επιλογές:

- να αποστείλετε φωτογραφίες και βίντεο από τη camera της συσκευής σας,
- να αποστείλετε αρχεία (εικόνες, βίντεο κ.ο.κ) από τον αποθηκευτικό χώρο της συσκευής σας.

2) Διαχωρισμένη οθόνη «Split screen»



Κάντε κλικ στο εικονίδιο για να ορίσετε τον αριθμό των οθονών (**Set fractal screen**) και το χρώμα του φόντου (**Set Background Color**).



Μάθημα!



Ελληνικά



(3) Ψηφίστε «Vote»



Κάνετε κλικ για να στο εικονίδιο και ακολούθως επιλέξετε τοπικό (**Local**) ή σύννεφο (**Cloud**). Σαρώστε τον κώδικα QR (**QR code**) και δημιουργήστε το περιεχόμενο ψηφοφορίας.



(4) Χάρακας «ruler»



Κάντε κλικ στο εικονίδιο για να εισάγετε τον χάρακα. Είναι ένα εργαλείο για τη σχεδίαση ευθειών γραμμών. Μπορείτε να το μετακινήσετε, να το περιστρέψετε να επιμηκύνετε και να σμικρύνετε.

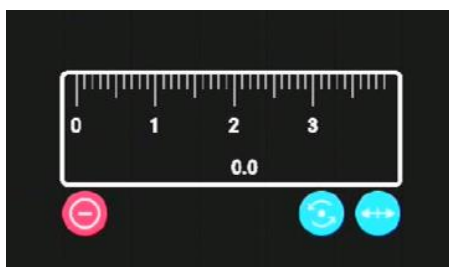

(5) Πυξίδα «Compass» (Διαβήτης)



Κάντε κλικ στο εικονίδιο για να εισάγετε τον διαβήτη. Ένα εργαλείο για τη σχεδίαση κύκλων ή τόξων. Μπορείτε να τον μετακινήσετε ή να αλλάξετε το μέγεθος της ακτίνας.

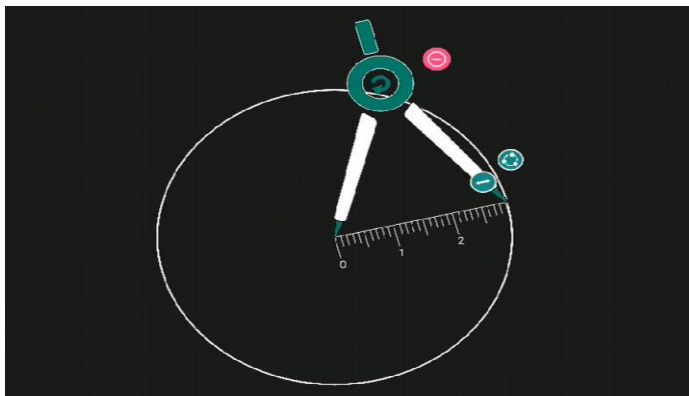

(6) Πρωτόκεντρο «protractor» (Μοιρογνωμόνιο)



Κάντε κλικ στο εικονίδιο για να εισάγετε το μοιρογνωμόνιο και μετρήστε το άνοιγμα μιας γωνίας.



(7) Τριγωνικός χάρακας «Triangle ruler»



Κάντε κλικ στο εικονίδιο για εισάγετε τον τριγωνικό χάρακα. Μετρά μήκος και πλάτος, μπορείτε να το μετακινήσετε, να το περιστρέψετε και να αυξομειώσετε το μέγεθος του.

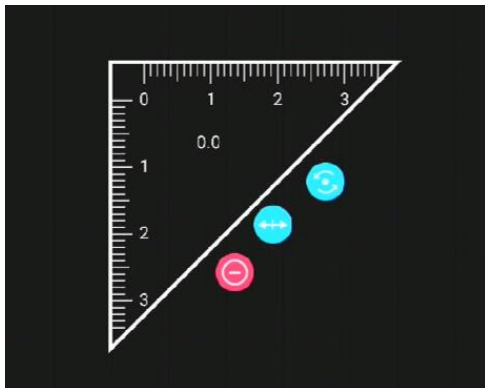

(8) Αριθμομηχανή «Calculator»



Κάντε κλικ στο εικονίδιο για να ανοίξετε την αριθμομηχανή.

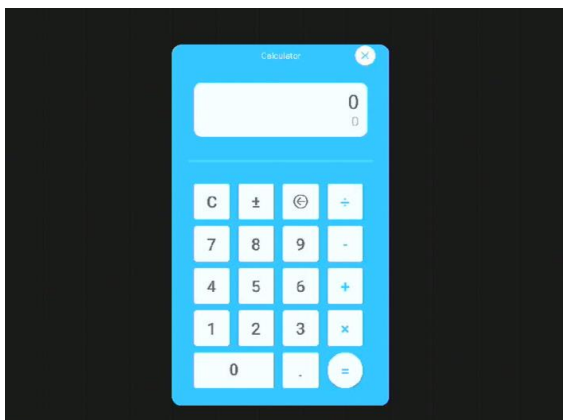

(9) Προβολέας «Spotlight»



Κάντε κλικ στο εικονίδιο για να επιλέξετε τη λειτουργία Προβολέας (**Spotlight**). Μπορείτε να αλλάξετε το σχήμα του σε κύκλο, τετράγωνο, τρίγωνο και σε αστέρι. Το φόντο του είναι μαύρο, αλλά μπορείτε να επιλέξετε οποιοδήποτε χρώμα.

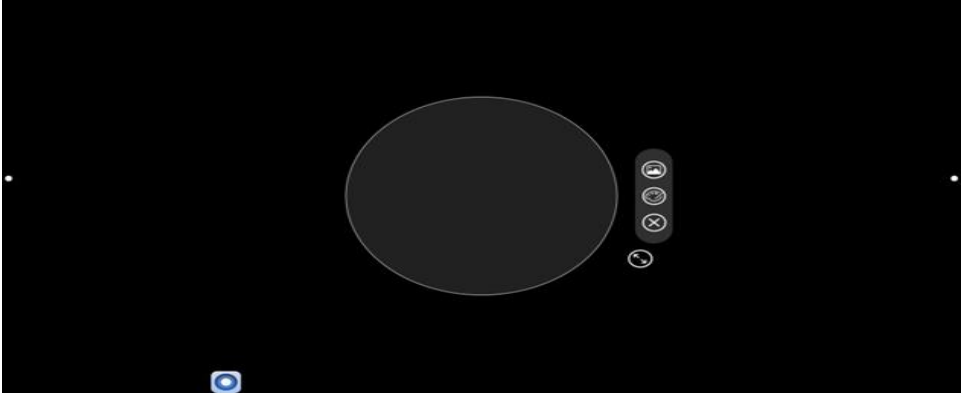

(10) Χρονοδιακόπτης «Timer»



Κάντε κλικ στο εικονίδιο για να ανοίξετε τη λειτουργία αντίστροφης μέτρησης (count down) στην εφαρμογή, και ρυθμίσετε τον χρόνο ανάλογα με τις ανάγκες σας.

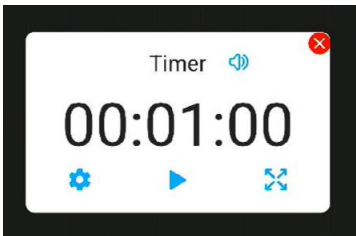

2.7 Εισαγωγή «Insert»

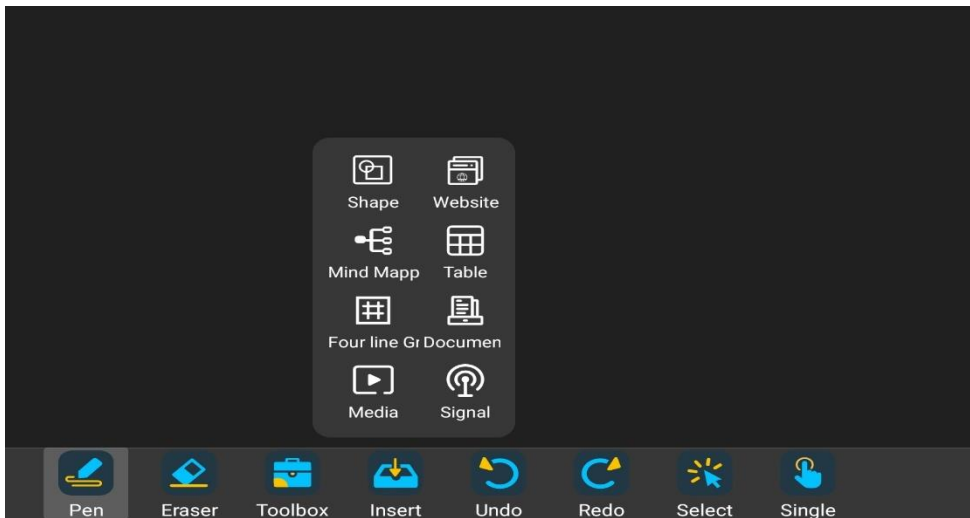

Οδηγίες λειτουργίας εικονιδίου Εισαγωγή «Insert»:

(1) Σχήμα «Shape»



Κάντε κλικ στο εικονίδιο, επιλέξτε το σχήμα, κάντε κλικ στην οθόνη για να κλείσει το μενού και ακολούθως πατήστε στην οθόνη και σύρετε για να δημιουργηθεί το σχήμα.

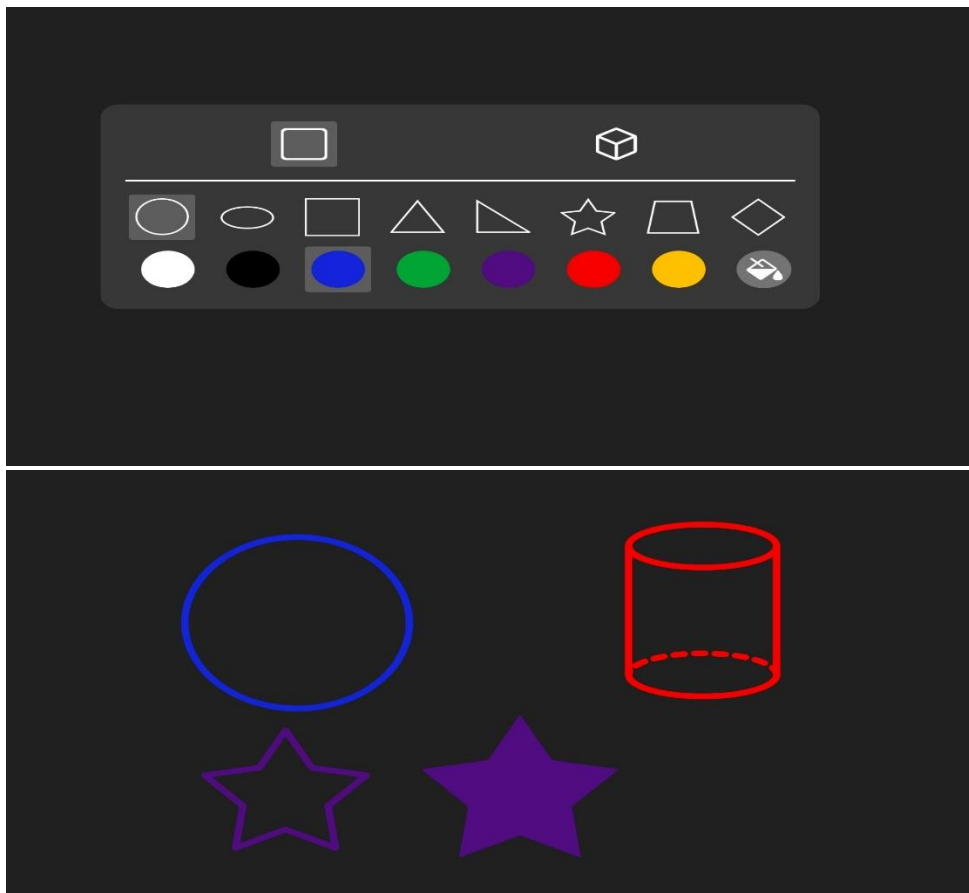

(2) Ιστοσελίδα «Website»



Κάντε κλικ στο εικονίδιο για να εισάγετε ιστοσελίδα στον Λευκό πίνακα (Whiteboard).



(3) Χαρτογράφηση του «Mind Mapp»



Κάντε κλικ σε αυτό το εικονίδιο για να εισάγετε χαρτογράφηση (Mind Mapp).



(4) Πίνακας «Table»



Κάντε κλικ στο εικονίδιο, επιλέξτε γραμμές και στήλες, πατήστε το κουμπί Επιβεβαίωση (Confirm) και πατήστε στην οθόνη και σύρετε για να δημιουργηθεί ο πίνακας.



(5) Πλέγμα τεσσάρων γραμμών «Four line Grid»



Κάντε κλικ στο εικονίδιο για να εισάγετε το πλέγμα τεσσάρων γραμμών (**Four line Grid**). Μπορείτε να γράψετε και θα αναγνωρίσει αυτόματα το κείμενο.

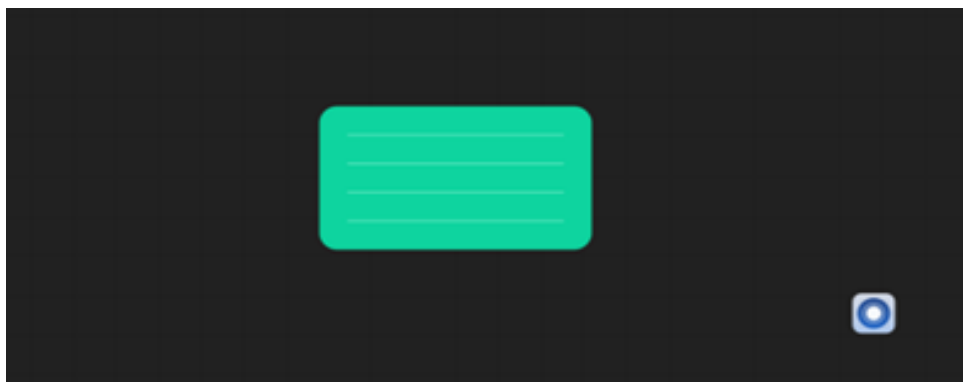

(6) Έγγραφο «Document»



Κάντε κλικ στο εικονίδιο για να εισάγετε έγγραφα (**Document**) στο Λευκό Πίνακα (**Whiteboard**).

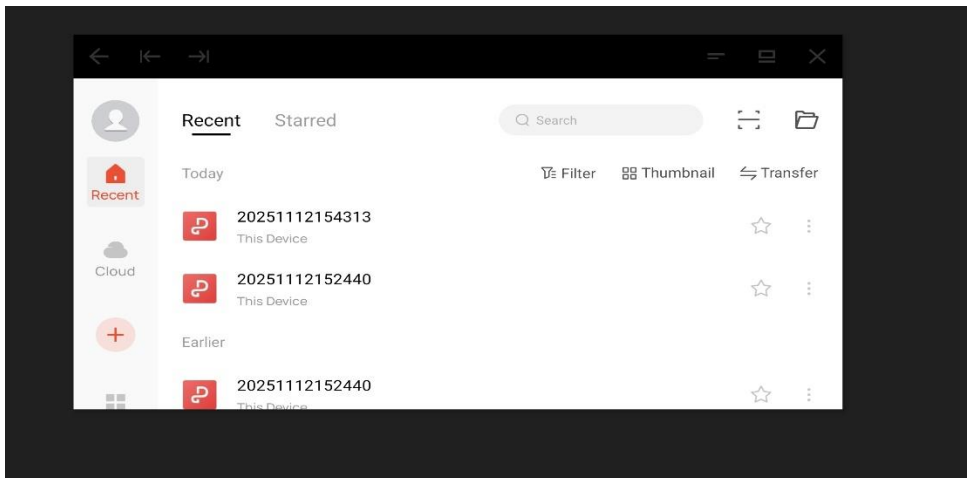

(7) Μέσα ενημέρωσης «Media» (Πολυμέσα)



Κάντε κλικ στο εικονίδιο για να εισάγετε εικόνες, ήχο και βίντεο.

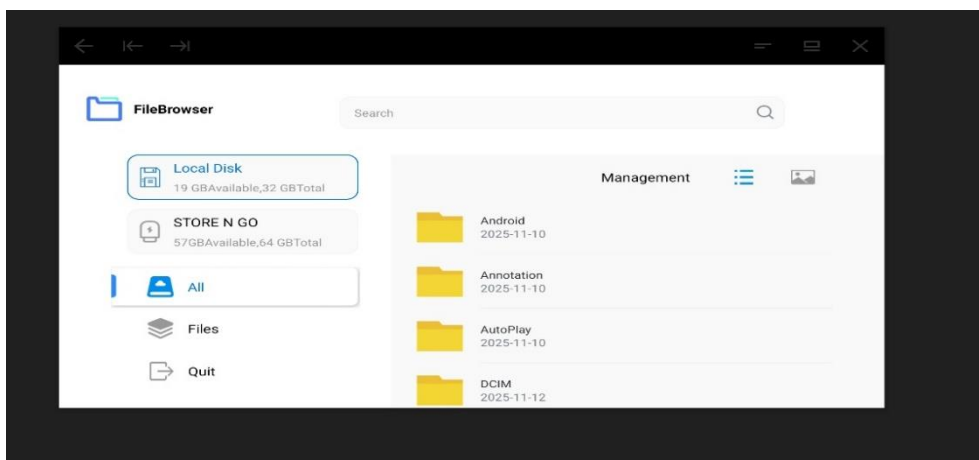

(8) Σήμα «Signal»



Κάντε κλικ στο εικονίδιο για να εισαγάγετε τον συνδεδεμένο Η/Υ στον Λευκό πίνακα (**Whiteboard**).

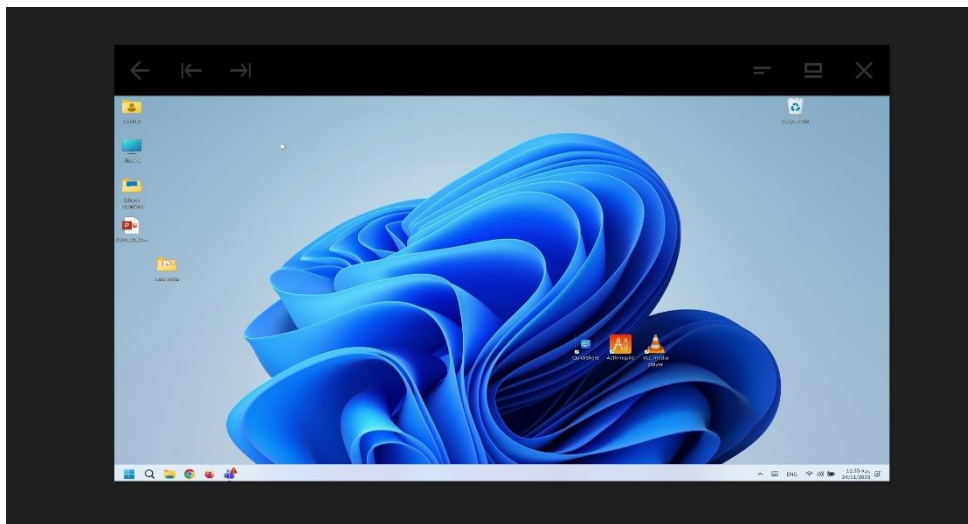

2.8 Αναίρεση «Undo» / Επαναλάβετε «Redo»



Αναίρεση «Undo»:
Κάντε κλικ για να αναιρέσετε την τελευταία ενέργεια.



Επαναλάβετε «Redo»:
Επαναφέρει την ενέργεια που αναιρέθηκε.

2.9 Επιλογή «Select»



Κάντε κλικ στο εικονίδιο για επιλέξετε ένα αντικείμενο για διαγραφή, αντιγραφή ή μετακίνηση. Αν το αντικείμενο είναι κείμενο μπορείτε επιπρόσθετα να κάνετε αναζήτηση στο διαδίκτυο.

Χρησιμοποιώντας δύο δάχτυλα μπορείτε να μεγεθύνετε (zoom in) ή να σμικρύνετε (zoom out) ένα αντικείμενο.

2.10 Ενιαία «Single» (Μονό) και Πολύ «Multi» (Πολλαπλό)



Γραφή με ένα δάχτυλο.



Γραφή με δύο ή περισσότερα δάχτυλα.

2.11 Προσθέστε «Add», Προεπισκόπηση «Preview», Διαγραφή



Προσθέστε «Add»:

Κάντε κλικ στο σύμβολο στην κάτω αριστερή ή δεξιά γωνία του Λευκού πίνακα (**Whiteboard**) για να προσθέσετε σελίδα.

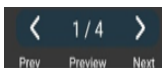

Προεπισκόπηση «Preview»:

Εμφανίζει την προεπισκόπηση των σελίδων του Λευκού πίνακα (**Whiteboard**).



Διαγραφή σελίδων.

3. Κοινή χρήση οθόνης «Screenshare»

Η Κοινή χρήση οθόνης (**Screenshare**) χρησιμεύει για να συνδέσετε ασύρματα τη συσκευή σας στη διαδραστική οθόνη για να προβάλετε την οθόνη της συσκευής σας, να διαχειριστείτε τη διαδραστική οθόνη από τη συσκευή σας κ.α.

3.1 Σύνδεση μιας συσκευής με τη διαδραστική οθόνη

Βήματα:

- 1) Κάντε κλικ στο εικονίδιο  της διαδραστικής οθόνης για να ανοίξετε την εφαρμογή.
- 2) Ανοίξτε την εφαρμογή **ScreenShare Client** ή **QuickShare Client** στη συσκευή σας και κάντε κλικ στο όνομα της διαδραστικής οθόνης για να συνδεθείτε. Το όνομα εμφανίζεται και στην εφαρμογή της διαδραστικής οθόνης.

Προϋποθέσεις:

- 1) Πρέπει η εφαρμογή **ScreenShare Client** ή **QuickShare Client** να είναι εγκατεστημένη στη συσκευή σας. Κατεβάστε την εφαρμογή από την επίσημη ψηφιακή πλατφόρμα (**Google Play Store**, **AppStore** ή **Windows store**). Αποδεχτείτε όλες τις άδειες (**Permissions**) για την εφαρμογή.
Σημ.: Η εφαρμογή **ScreenShare** έχει περισσότερες λειτουργίες και προτείνεται για τους εκπαιδευτικούς.
- 2) Η διαδραστική οθόνη πρέπει να είναι συνδεδεμένη στο ενσύρματο δίκτυο και η συσκευή σας να είναι συνδεδεμένη στο hotspot της οθόνης. Εναλλακτικά η συσκευή σας και η διαδραστική οθόνη πρέπει να είναι συνδεδεμένες στο ίδιο ασύρματο δίκτυο.

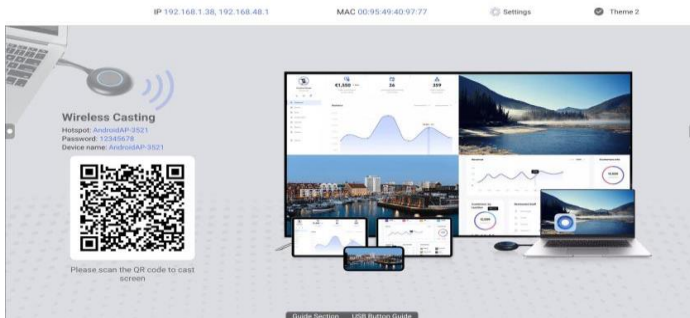

3.2 Διαχείριση διαδραστικής οθόνης μέσω της εφαρμογής *ScreenShare Client* ή *QuickShare Client*.

Για τη διαχείριση της διαδραστικής οθόνης υπάρχουν οι εξής λειτουργίες:

- 1) **«Share screen»** - Προβάλλει την οθόνη της συσκευής σας στη διαδραστική οθόνη.
- 2) **«Audio/Video»** - Αναπαράγει ήχο και βίντεο από τη συσκευή σας στη διαδραστική οθόνη.
- 3) **«Photo»** - Προβάλλει φωτογραφίες από τη συσκευή σας στη διαδραστική οθόνη.
- 4) **«Camera»** - Προβάλλει την κάμερα της συσκευής σας στη διαδραστική οθόνη.
- 5) **«Document»** - Στέλνει έγγραφα στη διαδραστική οθόνη, τα ανοίγει και μπορείτε να τα διαχειριστείτε από τη συσκευή σας.
- 6) **«Remote Control»** - Μετατρέπει τη συσκευή σας σε τηλεχειριστήριο της διαδραστικής οθόνης (Mouse Remote Control, Key Remote Control, Application).
- 7) **«Mirror Back»** - Εμφανίζει την εικόνα της διαδραστικής οθόνης στη συσκευή σας όπου μπορείτε να εκτελέσετε όλες τις λειτουργίες από τη συσκευή σας.
- 8) **«Microphone»** - Μεταδίδει τον ήχο από το μικρόφωνο της συσκευής σας στα ηχεία της διαδραστική οθόνη.

ScreenShare Client:

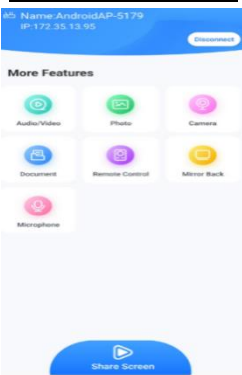

QuickShare Client:

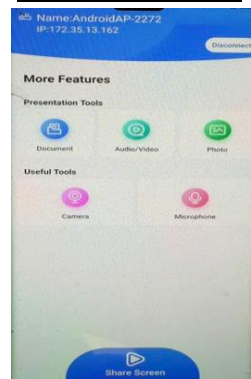

Σημ.: Το **«Remote Control»** και το **«Mirror Back»** συμπεριλαμβάνονται **MONO** στο ScreenShare Client.

4. Έγγραφο «Document»



Τα αρχεία/φάκελοι εμφανίζονται ως μια λίστα.

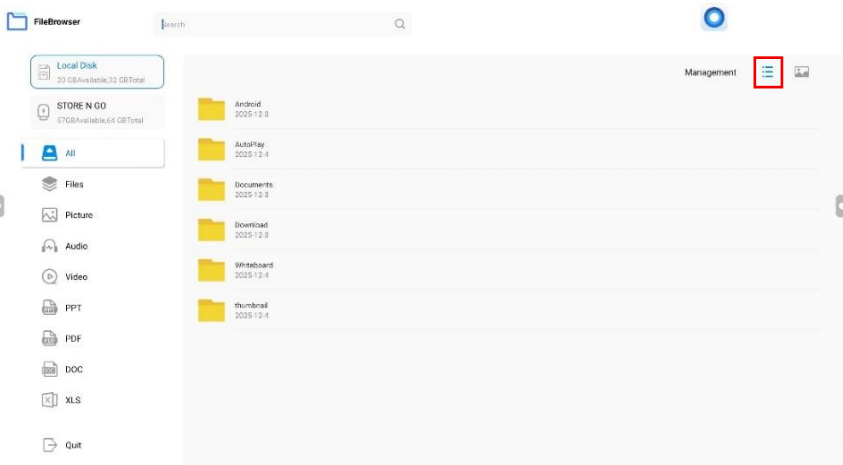

Τα αρχεία/φάκελοι εμφανίζονται ως πλακίδια.

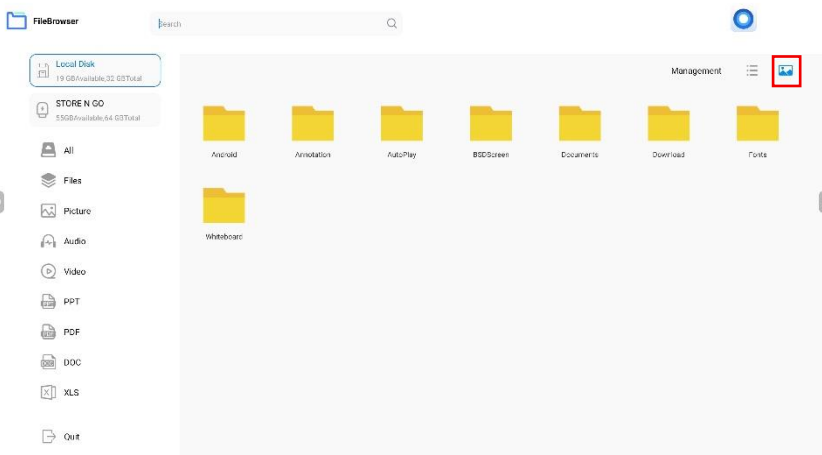

Κάντε κλικ σε ένα αρχείο/φάκελο για να εμφανιστούν οι ακόλουθες λειτουργίες:

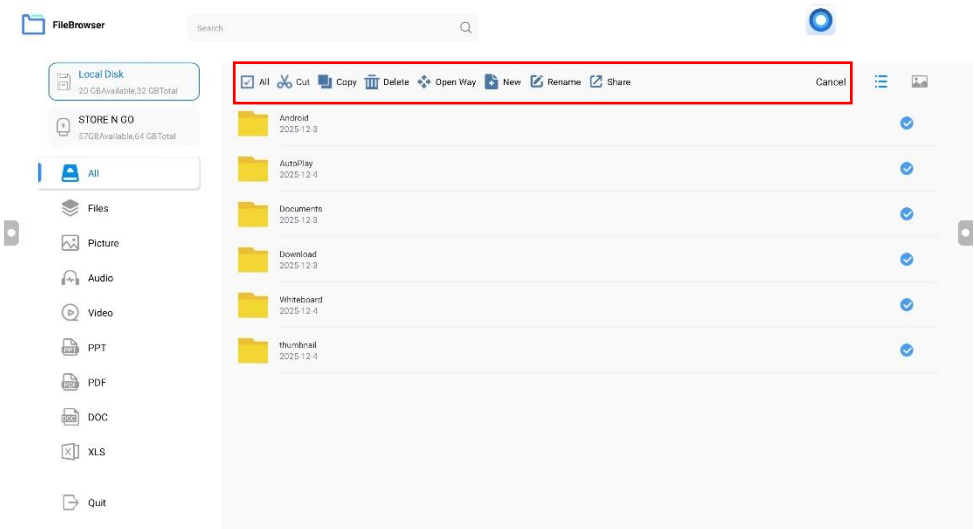

- Κόψτε το «Cut»
- Αντιγραφή «Copy»
- Διαγραφή «Delete»
- «Open Way»
- Νέο «New»
- Μετονομασία «Rename»
- Μοιραστείτε το «Share»
- Ακύρωση «Cancel»



5. Πλαϊνή μπάρα «Sidebar»





Πατήστε το εικονίδιο που βρίσκεται στην αριστερή ή στη δεξιά πλευρά της οθόνης για να ανοίξετε τις πλαγίες ρυθμίσεις.



- 1)  Πατήστε το εικονίδιο για να επιστρέψετε στο προηγούμενο σας βήμα/δραστηριότητα.
- 2)  Πατήστε το εικονίδιο για επιστροφή στην αρχική οθόνη.

- 3)  Πατήστε το εικονίδιο για να εμφανιστεί το μενού με τα διάφορα εργαλεία για να **προσωρινό σχολιασμό** στην υφιστάμενη οθόνη



- (1)  Κάντε κλικ στο εικονίδιο για να απενεργοποιήσετε τη λειτουργία Σχολιασμός (**Annotation**).
- (2)  Κάντε κλικ στο εικονίδιο για να ενεργοποιήσετε το πινέλο. Αν το εικονίδιο είναι ήδη ενεργοποιημένο, πατήστε το ξανά για να εμφανιστεί το μενού για επιλογή χρώματος και πάχους πινέλου.
- (3)  Κάντε κλικ στο εικονίδιο για να ενεργοποιήσετε τη Γόμα (**Eraser**). Αν το εικονίδιο είναι ήδη ενεργοποιημένο, πατήστε το ξανά για να εμφανιστεί το μενού για να επιλέξετε το μέγεθος της Γόμας (**Eraser**).
- (4)  Κάντε κλικ στο εικονίδιο και σύρετε τη μπάρα για διαγραφή όλου σχολιασμού.
- (5)  Κάντε κλικ στο εικονίδιο για εισαγωγή εικόνας.



Κάντε κλικ στο εικονίδιο για αποθήκευση του σχολιασμού.

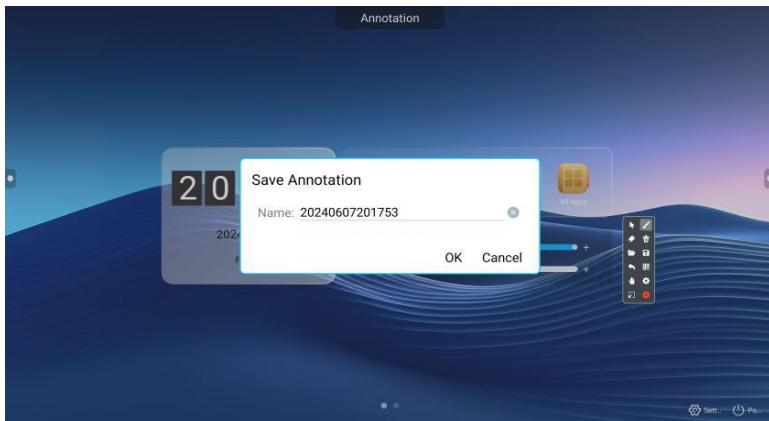

Κάντε κλικ στο εικονίδιο για αναίρεση προηγούμενης ενέργειας.



Κάντε κλικ στο εικονίδιο για να μοιραστείτε το περιεχόμενο αφού σαρώσετε τον κώδικα QR (**QR Code**) που θα δημιουργηθεί.





Πατήστε παρατεταμένα το εικονίδιο για να ανοίξετε τη Περιοχή αφής «**Touch area**» για να προσαρμόσετε τη Γόμα «**Eraser**».

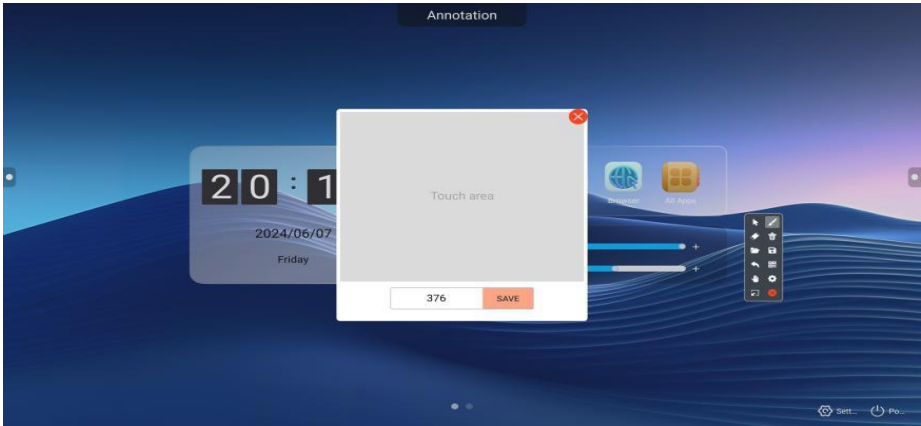

Πατήστε το εικονίδιο για να ενεργοποιήσετε/απενεργοποιήσετε τη λειτουργία γραφής με δύο ή περισσότερα δάχτυλα.





Σμίκρυνση του μενού Σχολιασμός (**Annotation**).



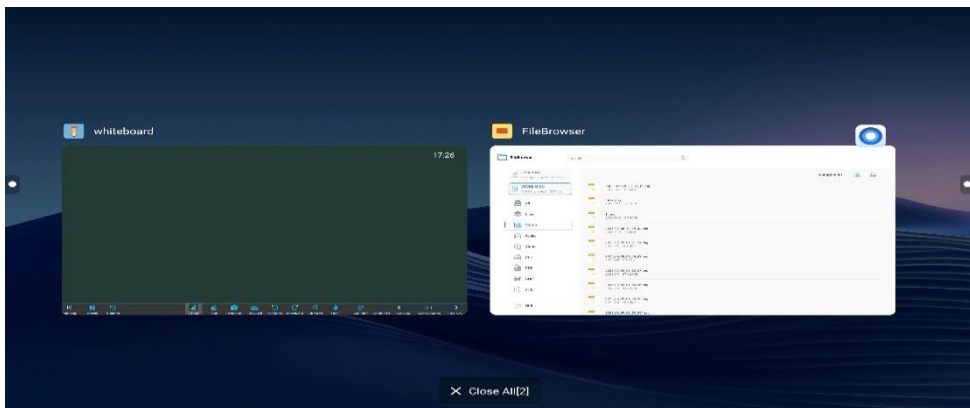

Έξοδος σχολιασμού.

- 4)  Κάντε κλικ στο εικονίδιο για να εμφανιστούν όλες οι εφαρμογές που εκτελούνται στο παρασκήνιο.

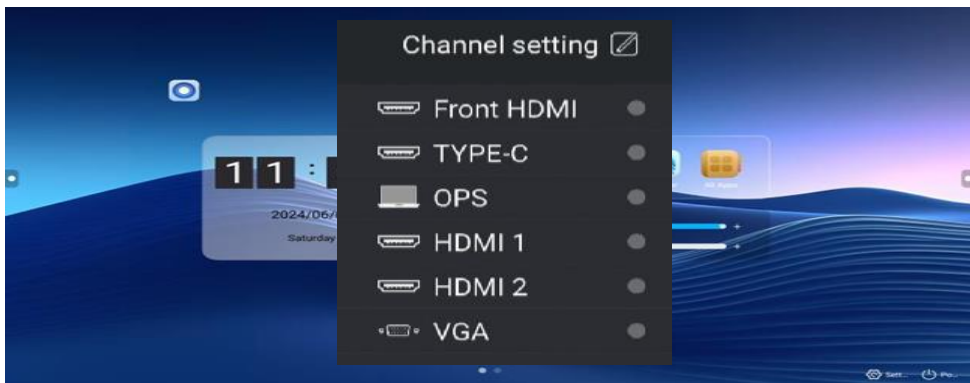

- 5)  Κάντε κλικ στο εικονίδιο για να επιλέξετε το κανάλι σύνδεσης της συσκευής σας με τη διαδραστική οθόνη.



6)  Κάντε κλικ στο εικονίδιο για να εμφανιστεί το μενού με τα διάφορα εργαλεία:

- (1) Διαχωρισμένη οθόνη «**Split Screen**»
- (2) Παιδικό κλείδωμα «**ChildLock**»
- (3) Εξοικονόμηση ενέργειας «**EnergySaving**»
- (4) Στιγμιότυπο «**Screenshot**»
- (5) Οθόνης εγγραφής «**RecordScreen**»
- (6) Μεγεθυντικός φακός «**Magnifier**»
- (7) Χρονοδιακόπτης «**Timer**»
- (8) Προσαρμογή «**Customize**»
- (9) Φωτεινότητα «**Brightness**» / Ήχος «**Sound**»
- (10) Ρύθμιση «**Setting**»
- (11) «**OPS**»
- (12) Απενεργοποίηση «**Power Off**»:





(1)



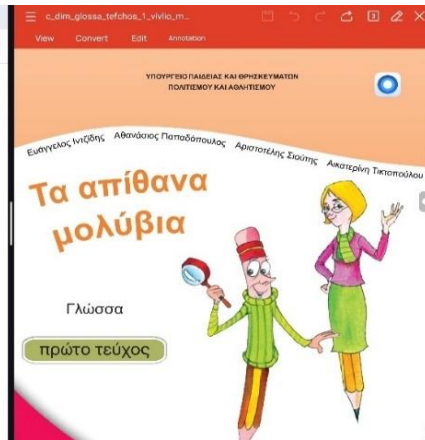
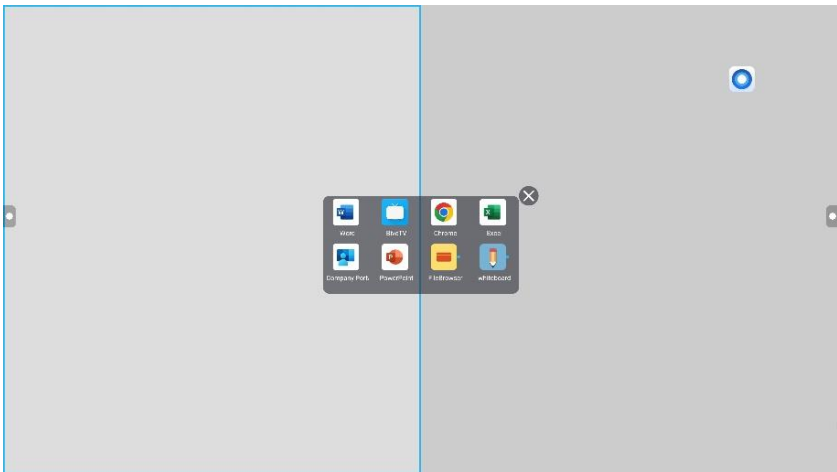

Διαχωρισμένη οθόνη «**Split Screen**»: Κάντε κλικ στο εικονίδιο για να διαχωρισμό της οθόνης. Με αυτό τον τρόπο μπορείτε να εκκινήσετε δύο εφαρμογές ταυτόχρονα, π.χ. να ανοίξετε πρώτα την εφαρμογή «**Chrome**» και την εφαρμογή Περιήγηση αρχείων «**FileBrowser**» για να ανοίξετε ένα έγγραφο.

Σημ.: Η εφαρμογή «**BiveTV**» σας παρουσιάζει την οθόνη του Η/Υ σας στη διαδραστική οθόνη. Σε αυτή την περίπτωση δεν λειτουργεί η διάδραση (**Touch**) με την οθόνη.





- (2)  Παιδικό κλείδωμα «**ChildLock**»: Κάντε κλικ στο εικονίδιο για να κλειδώσετε τη διαδραστική οθόνη. Όταν κλειδωθεί δεν μπορεί να εκτελεστεί καμία ενέργεια. Για να έχετε πρόσβαση χρειάζεται η Εισαγωγή κωδικού πρόσβασης «**Input password**»: **2580**.



- (3)  Εξοικονόμηση ενέργειας «**EnergySaving**»: Κάντε κλικ στο εικονίδιο για μετάβαση της οθόνης σε κατάσταση αναμονής (**Standby mode**). Κάντε διπλό κλικ για επιστροφή σε κατάσταση λειτουργίας.
- (4)  Στιγμιότυπο «**Screenshot**»: Κάντε κλικ στο εικονίδιο για να τραβήξετε στιγμιότυπο της οθόνης και να το αποθηκεύσετε στην τοπική μνήμη της οθόνης ή σε εξωτερική μονάδα αποθήκευσης (όπως USB).



- (5)  Οθόνης εγγραφής «**RecordScreen**»: Κάντε κλικ στο εικονίδιο για να βιντεογραφήσετε την οθόνη. Αφού κάνετε κλικ στο κουμπί  θα καταγραφεί σε μορφή MP4 και θα αποθηκευτεί στη τοπική μνήμη της οθόνης.



- (6)  Μεγεθυντικός φακός «**Magnifier**»: Κάντε κλικ για να μεγεθύνετε τις γραμματοσειρές και τις εικόνες της διαδραστικής οθόνης (υπάρχουν επιλογές για μεγέθυνση 2x/4x) όπως φαίνεται παρακάτω:



- (7)  Χρονοδιακόπτης «**Timer**»: Κάντε κλικ για να εμφανίσετε τον χρονοδιακόπτη.

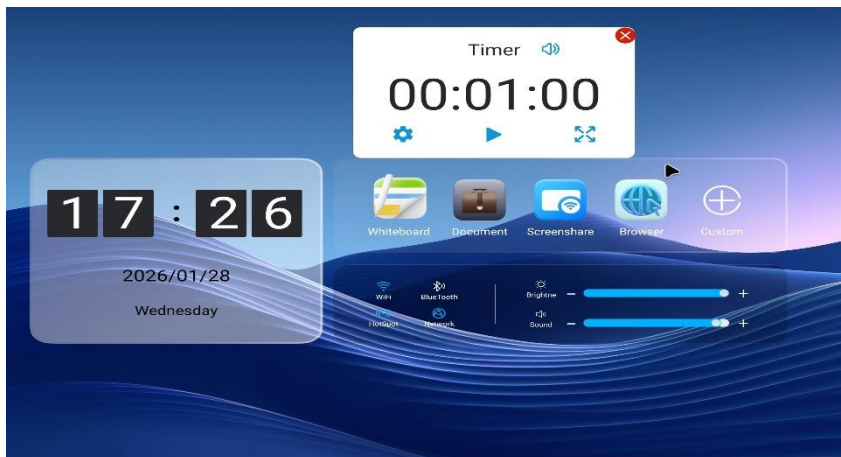

- (8)  «Προσαρμογή» «**Customize**»: Κάντε κλικ στο εικονίδιο για να ορίσετε στη θέση αυτή την εφαρμογή που επιθυμείτε. Πατήστε παρατεταμένα το εικονίδιο για να αναιρέσετε την επιλογή.

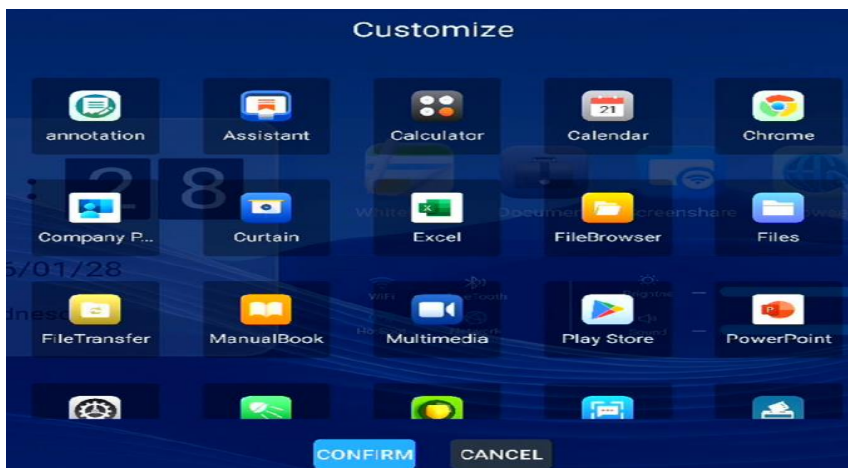

(9) Φωτεινότητα «**Brightness**» / Ήχος «**Sound**»



Αυξομειώστε την ένταση της φωτεινότητας και του ήχου σύροντας τη μπάρα.

(10) Ρύθμιση «**Setting**»



Κάντε κλικ για να ανοίξετε το μενού ρυθμίσεων.

(11) «**OPS**»



Πατήστε το εικονίδιο για να μεταβείτε στο κανάλι του ενσωματωμένου υπολογιστή (built-in computer channel) (Ισχύει μόνο στη περίπτωση που υπάρχει ενσωματωμένος Η/Υ).

(12) Απενεργοποίηση «**Power Off**»



Πατήστε το εικονίδιο για να ανοίξετε το μενού Απενεργοποίηση «**Power Off**».

6. Πλωτό μενού «Floating Menu»



Το Πλωτό μενού «**Floating Menu**» βρίσκεται μόνιμα στην επιφάνεια εργασίας μπορείτε να το μετακινήσετε σε οποιαδήποτε θέση και να τροποποιήσετε τις συντομεύσεις διεπαφής.

Κάντε κλικ στο εικονίδιο για να ανοίξει το μενού.

Διαγραφή εικονιδίου: Πατήστε παρατεταμένα το εικονίδιο που θέλετε να διαγράψετε και ακολουθήστε το .

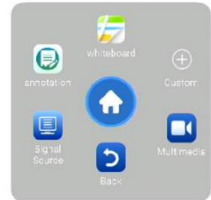
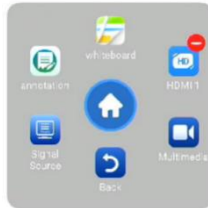
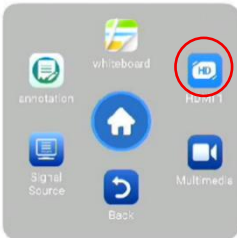

Εισαγωγή εικονιδίου: Κάντε κλικ στο εικονίδιο για να ορίσετε στη θέση αυτή την εφαρμογή που επιθυμείτε.

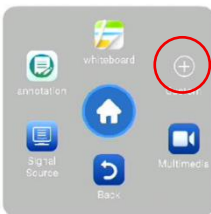

All Applications



7. Ρύθμιση «Setting»



1) Δίκτυο «Network»:



- (1) Ενσύρματο «Wired»
- (2) Ασύρματο «WiFi»
- (3) Ζεστό σημείο «HotSpot»
- (4) «Bluetooth»

(1) Ενσύρματο «Wired»:

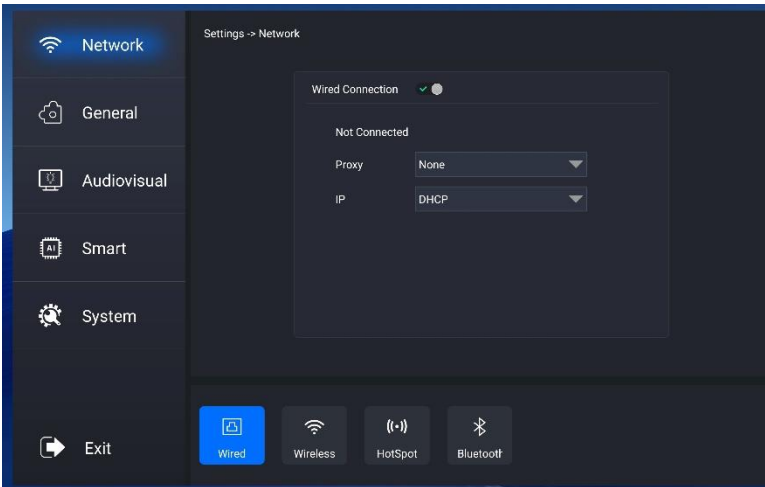

(2) Ασύρματο «WiFi»:

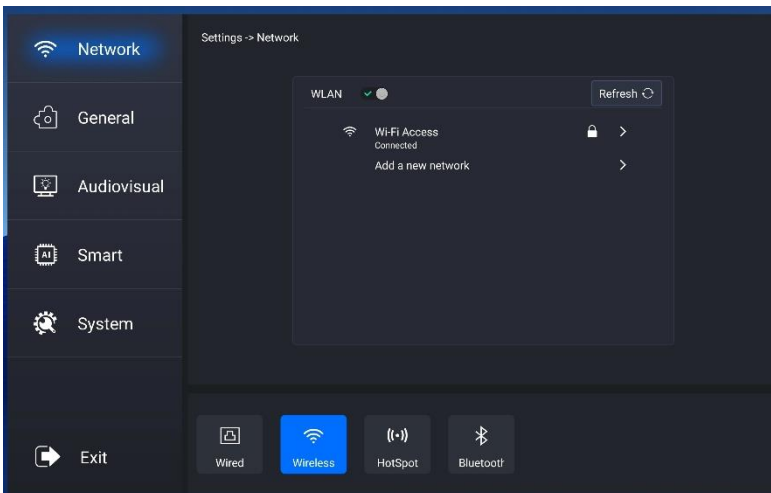

(3) Ζεστό σημείο «HotSpot»:

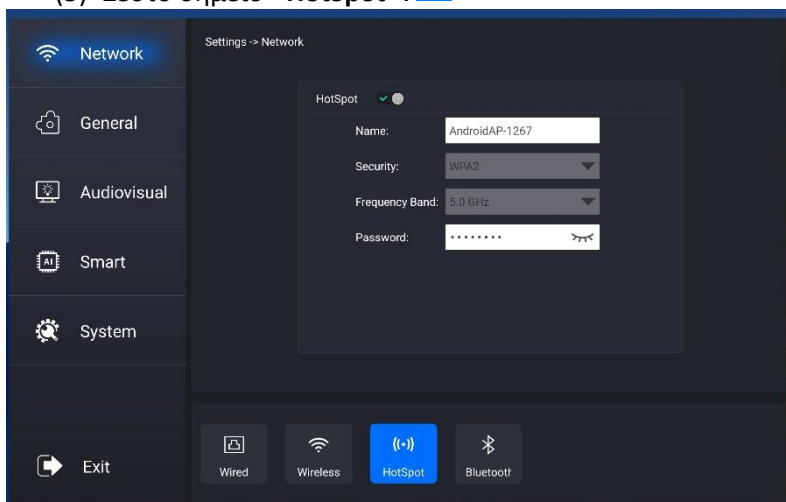

Σημ.: Ζεστό σημείο «HotSpot» για Ασύρματη προβολή στην οθόνη Μπορείτε να συνδέσετε τις συσκευές σας (π.χ. κινητό) αφού ενεργοποιήσετε το Ζεστό σημείο «HotSpot» για την Ασύρματη προβολή στην οθόνη. Ο προεπιλεγμένος Κωδικός πρόσβασης σύνδεσης είναι: 12345678. Εάν θέλετε να αλλάξετε το όνομα ή τον κωδικό πρόσβασης, πρέπει αρχικά να κλείσετε το Ζεστό σημείο «HotSpot» και ακολουθώντας να το τροποποιήσετε.

(4) «Bluetooth»:

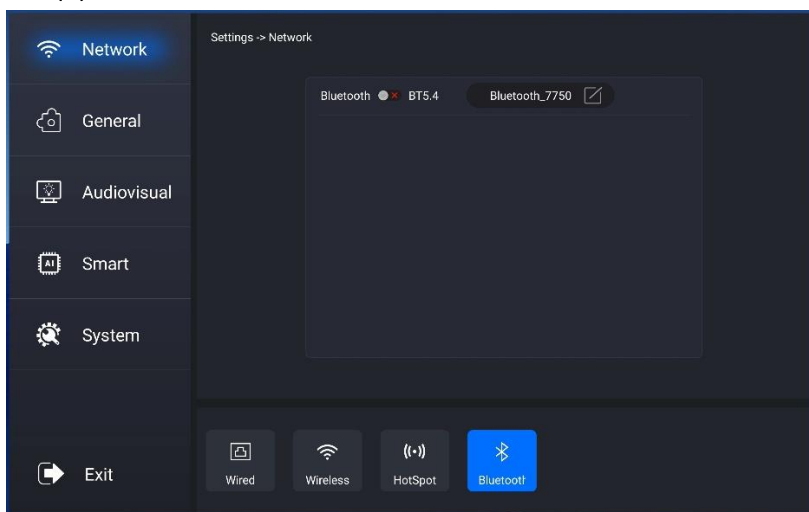

2) Γενικά «General»:



- (1) Θέμα «**Theme**»
- (2) Ταπετσαρία «**Wallpaper**»
- (3) Λειτουργία εξοικονόμησης ενέργειας «**Energy-saving Mode**»
- (4) Κανονισμός «**Regulation**»
- (5) Περισσότερα «**More**»
- (6) Εφαρμογή εκκίνησης «**Boot App**»
- (7) Εφαρμογή «**Application**»
- (8) Χειρονομία πέντε δακτύλων «**Five Finger Gesture**»
- (9) Ρύθμιση Blu-ray «**Blu-ray Setting**»

(1) Θέμα «**Theme**»:

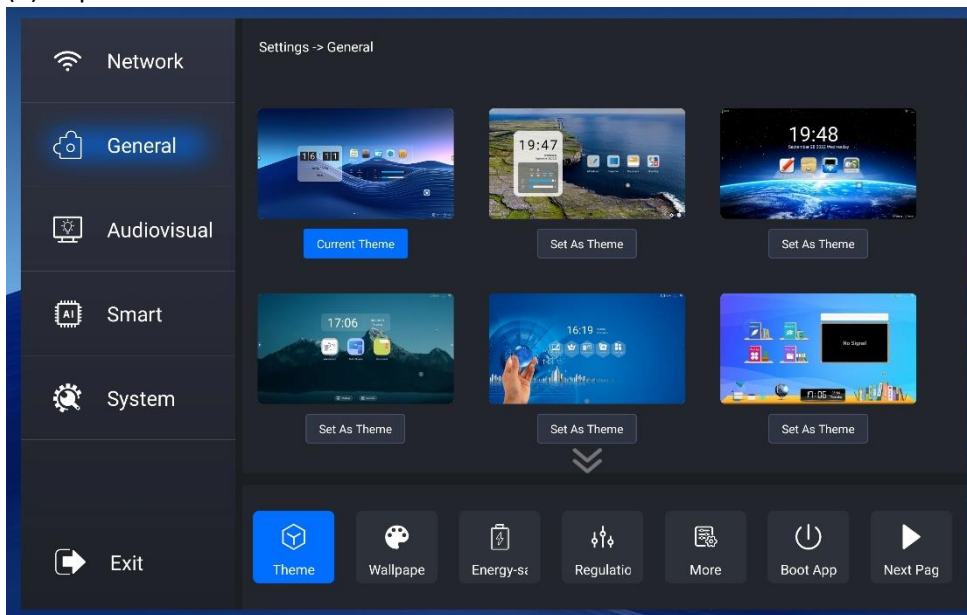

Θέμα «Theme»1:



Θέμα «Theme»2:



Θέμα «Theme»3:



Θέμα «Theme»4:

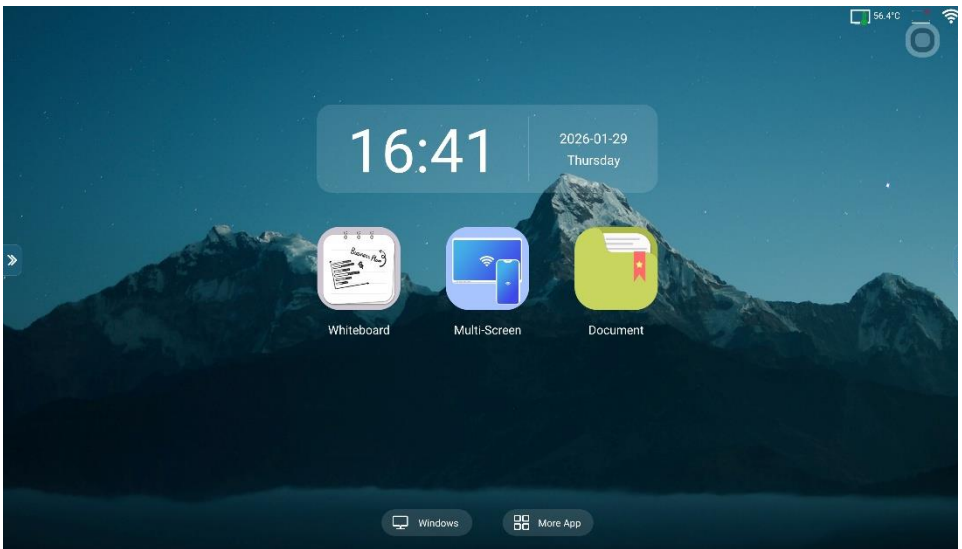

Θέμα «Theme»5:

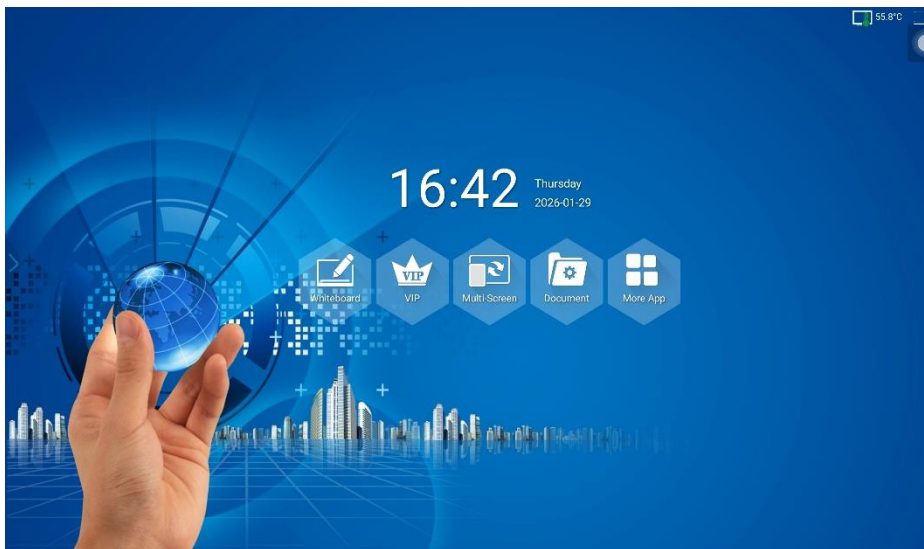

Θέμα «Theme»6:

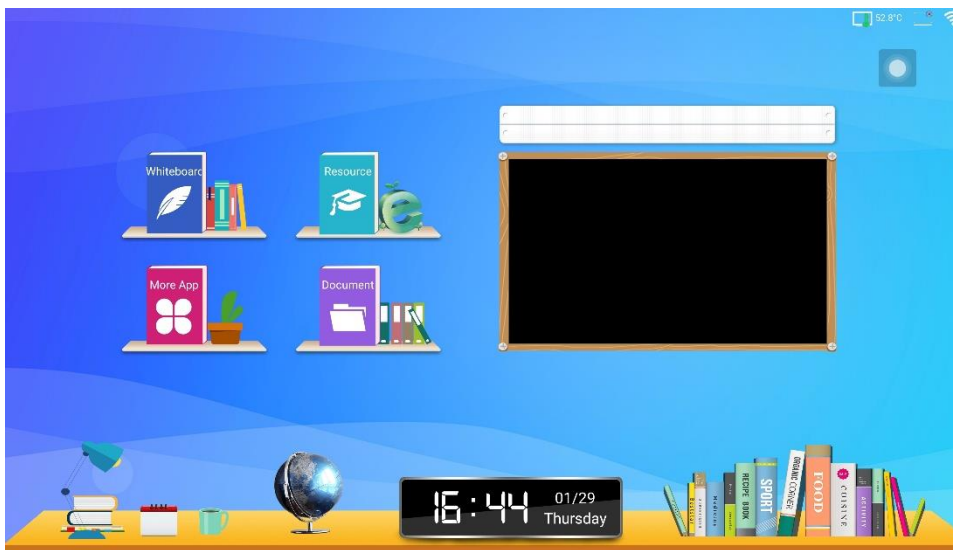

Θέμα «Theme»7:

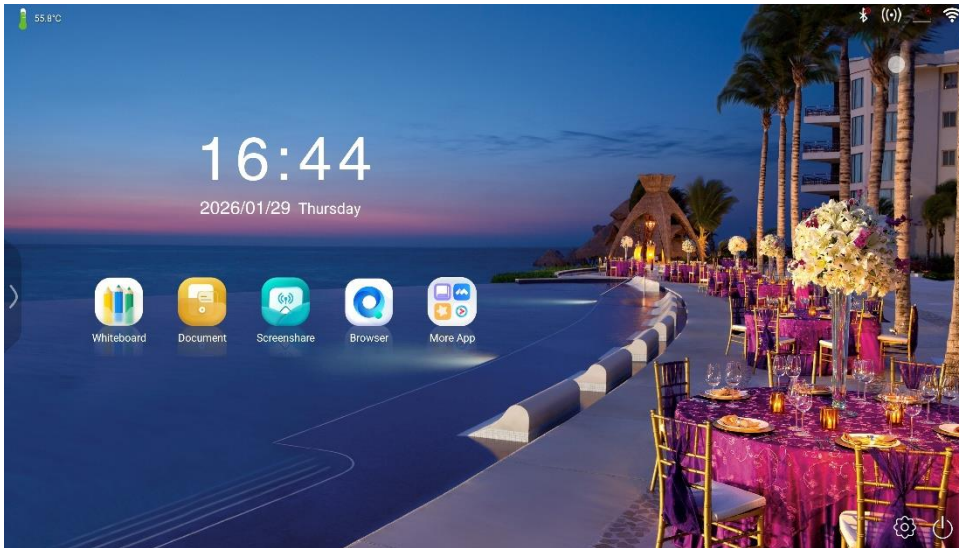

Θέμα «Theme»8:



(2) Ταπετσαρία «Wallpaper»:



- I. Στατική ταπετσαρία «**Static Wallpaper**»
- II. Ζωντανή ταπετσαρία «**Live Wallpaper**»

Σημ.: Μπορείτε να αφαιρέσετε τη Ταπετσαρία «**Wallpaper**» και να επαναφέρετε τη διαδραστική οθόνη στο υφιστάμενο σας Θέμα «**Theme**» πατώντας Επαναφορά ταπετσαρίας «**Reset Wallpaper**».

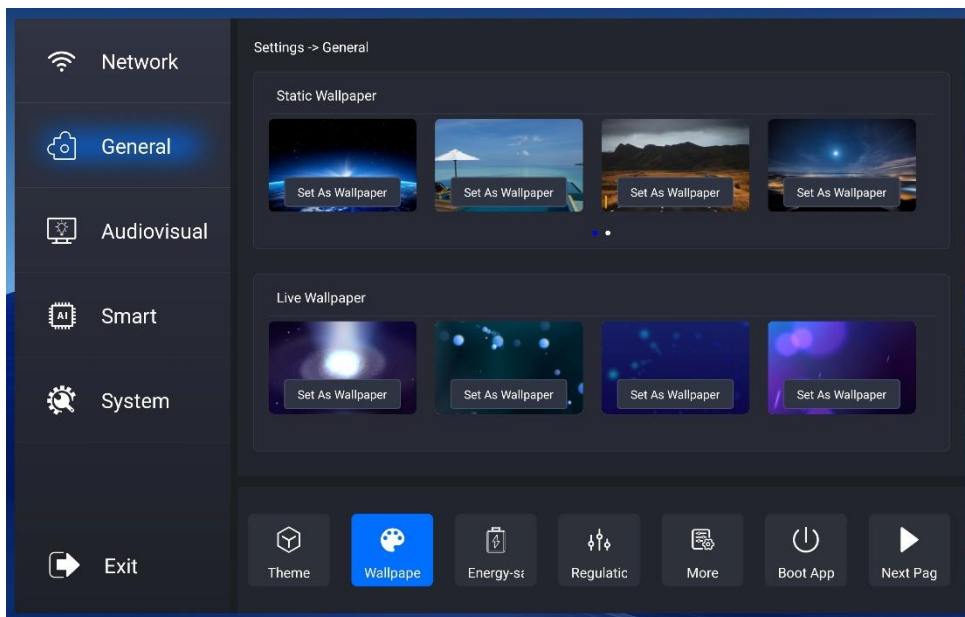

I. Στατική ταπετσάρια «Static Wallpaper»

Ταπετσάρια «Wallpaper»1:



Ταπετσάρια «Wallpaper»2:

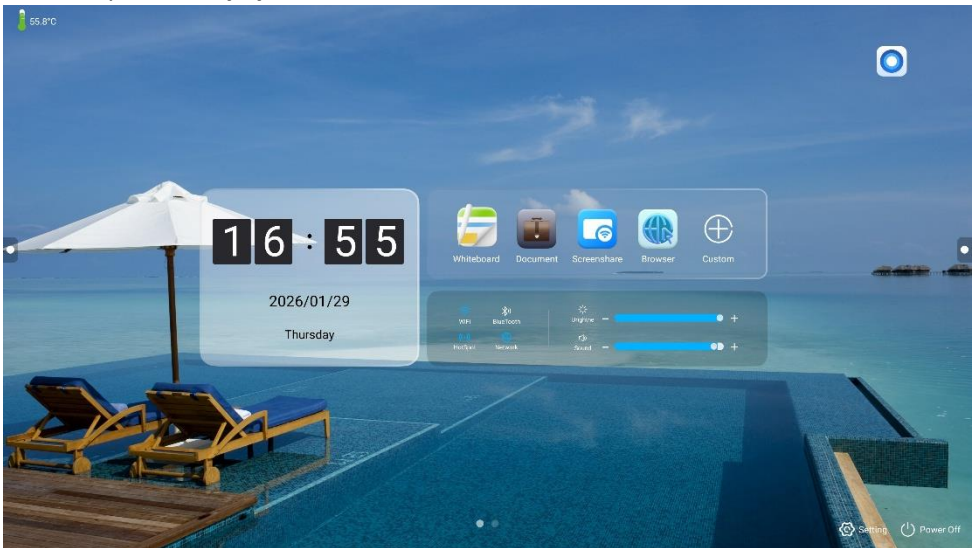

Ταπετσαρία «Wallpaper»3:



Ταπετσαρία «Wallpaper»4:

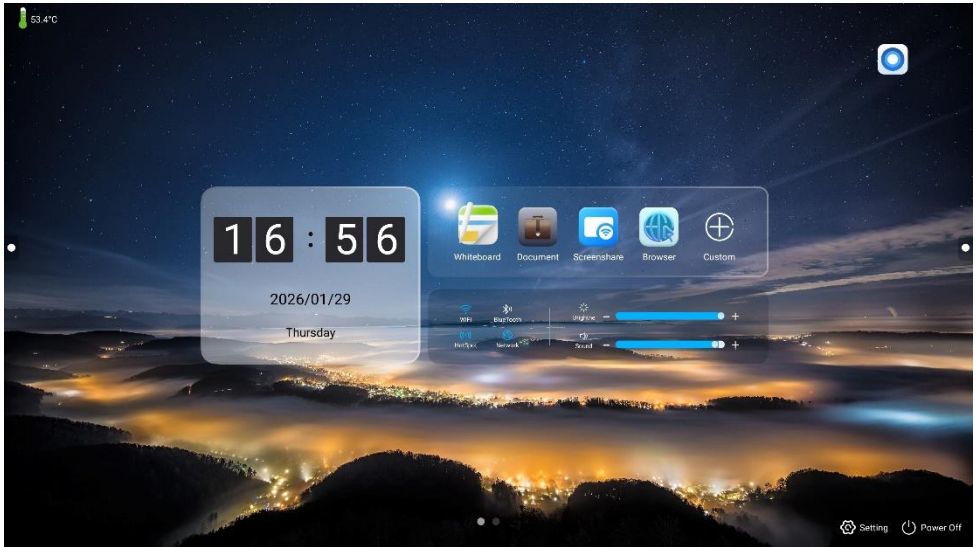

Ταπετσαρία «Wallpaper»5:

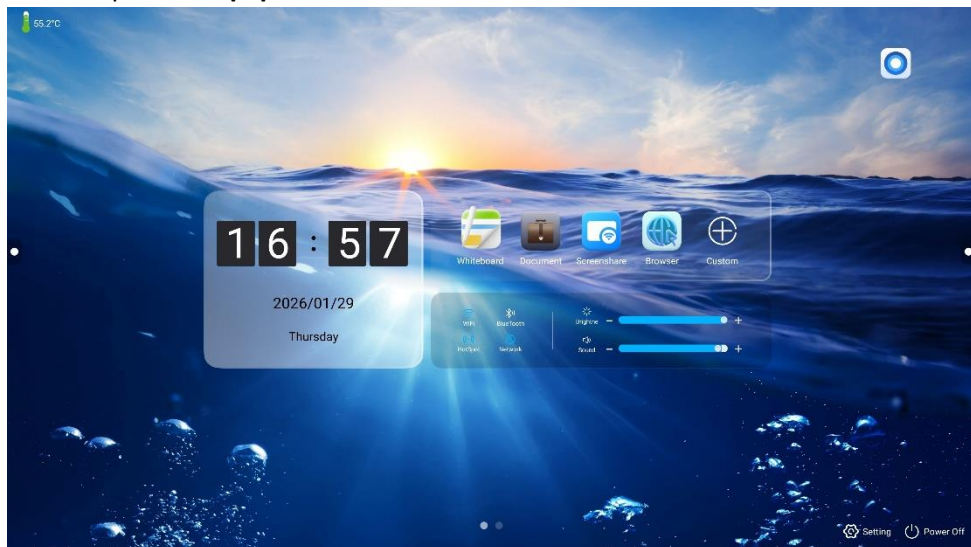

Ταπετσαρία «Wallpaper»6:

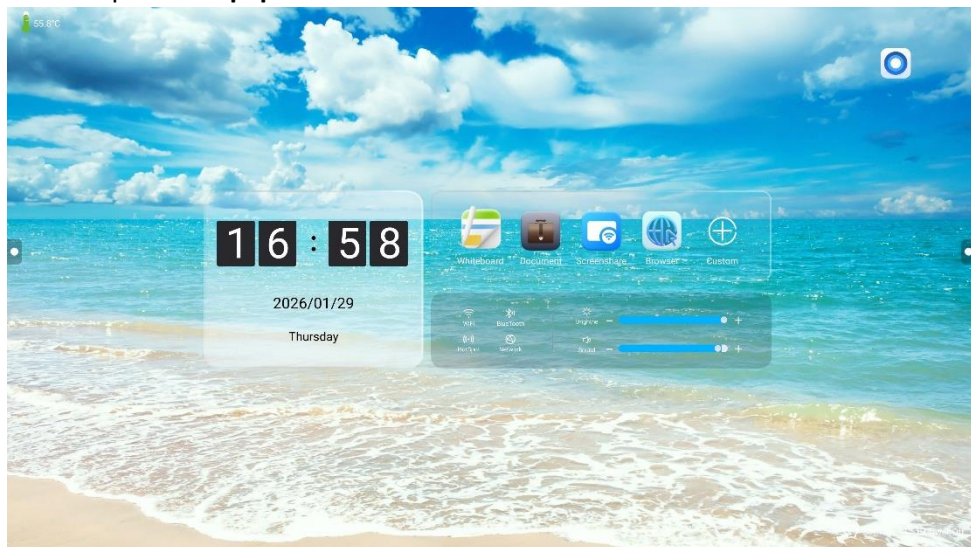

Ταπετοαρία «Wallpaper»7:

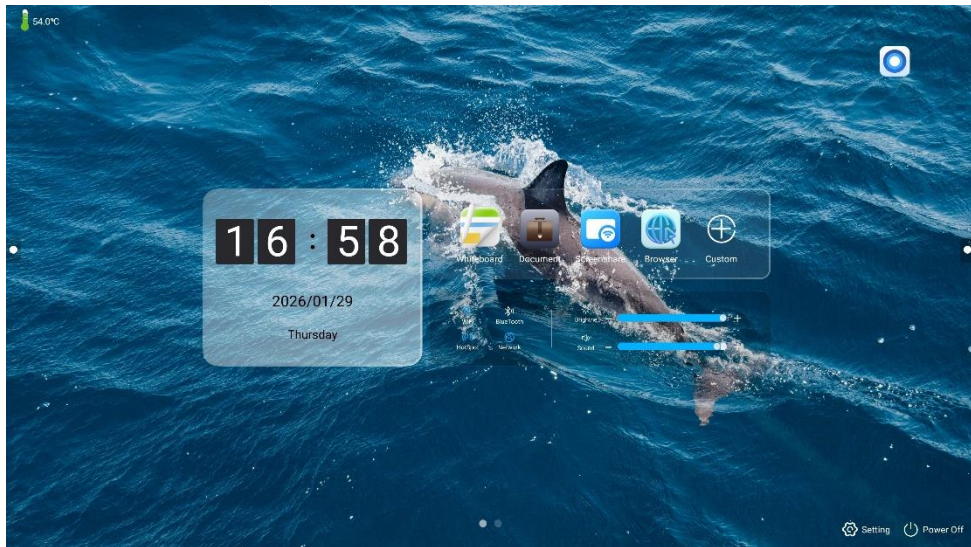

Μπορείτε να εισάγετε και από δικό σας Άλμπουμ «Album»!

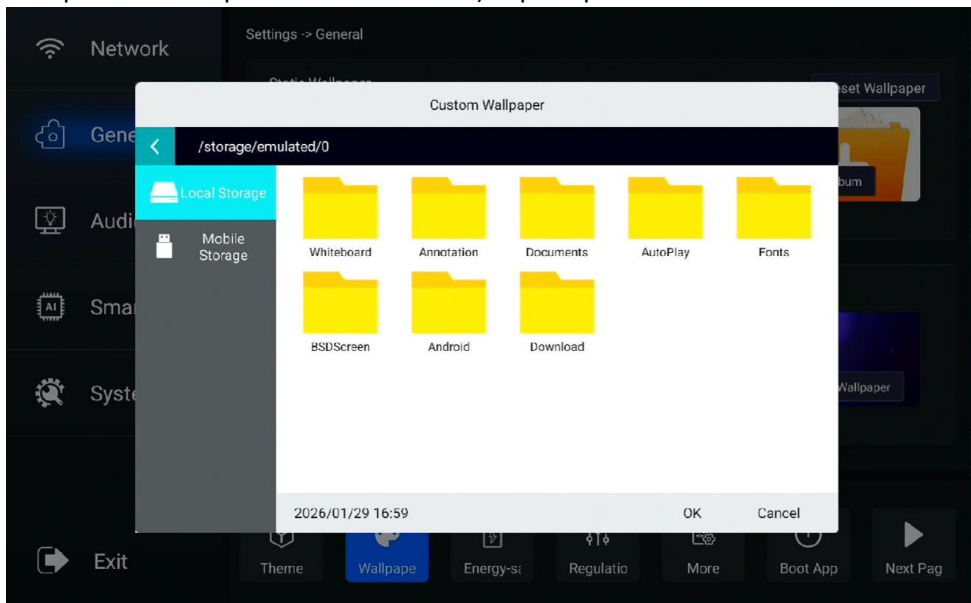

II. Ζωντανή ταπετσαρία «Live Wallpaper»

Ζωντανή ταπετσαρία «Live Wallpaper»1:



Ζωντανή ταπετσαρία «Live Wallpaper»2:

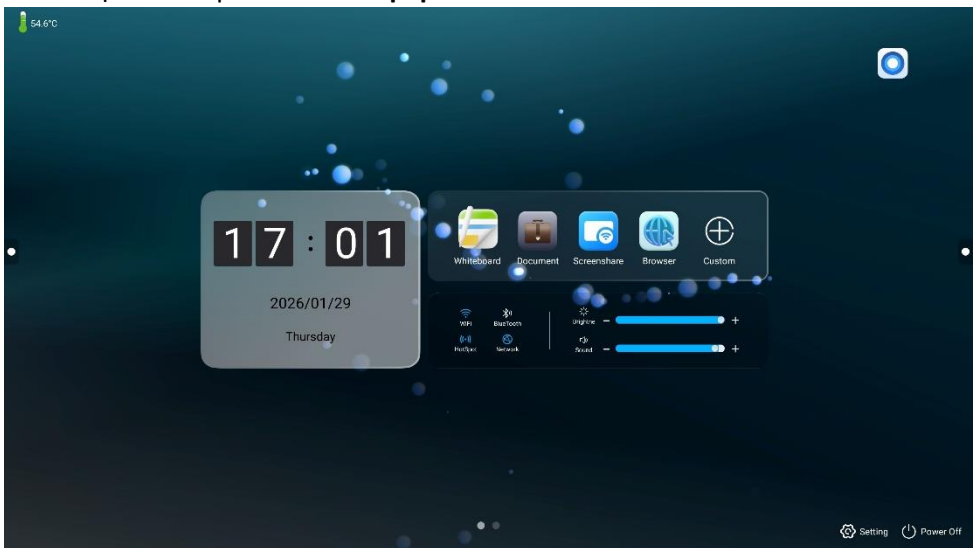

Ζωντανή ταπετσαρία «Live Wallpaper»3:

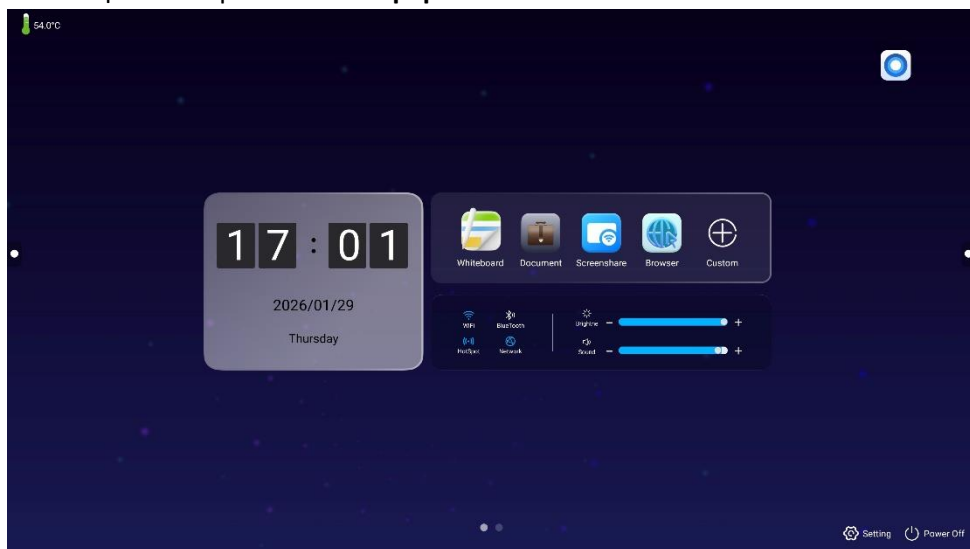

Ζωντανή ταπετσαρία «Live Wallpaper»4:

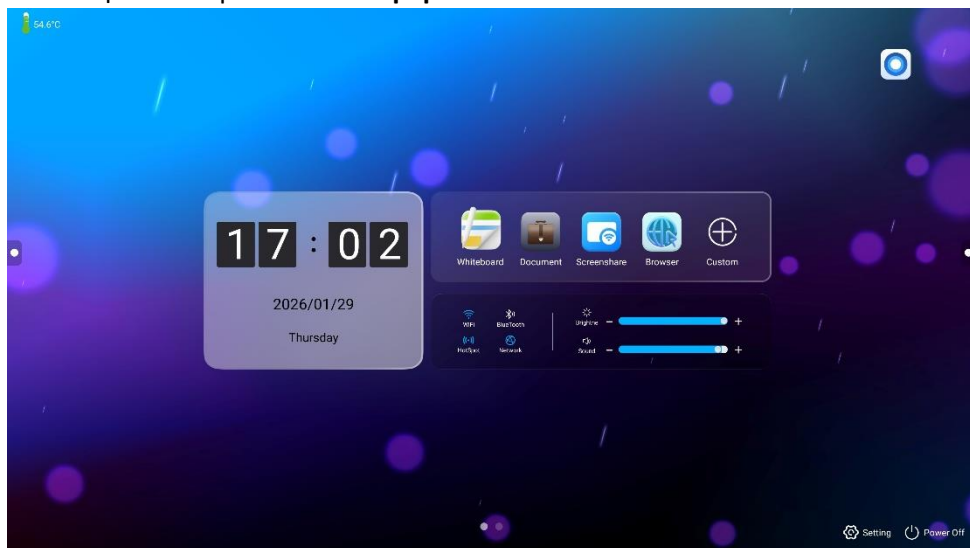

(3) Λειτουργία εξοικονόμησης ενέργειας «Energy-saving Mode»:

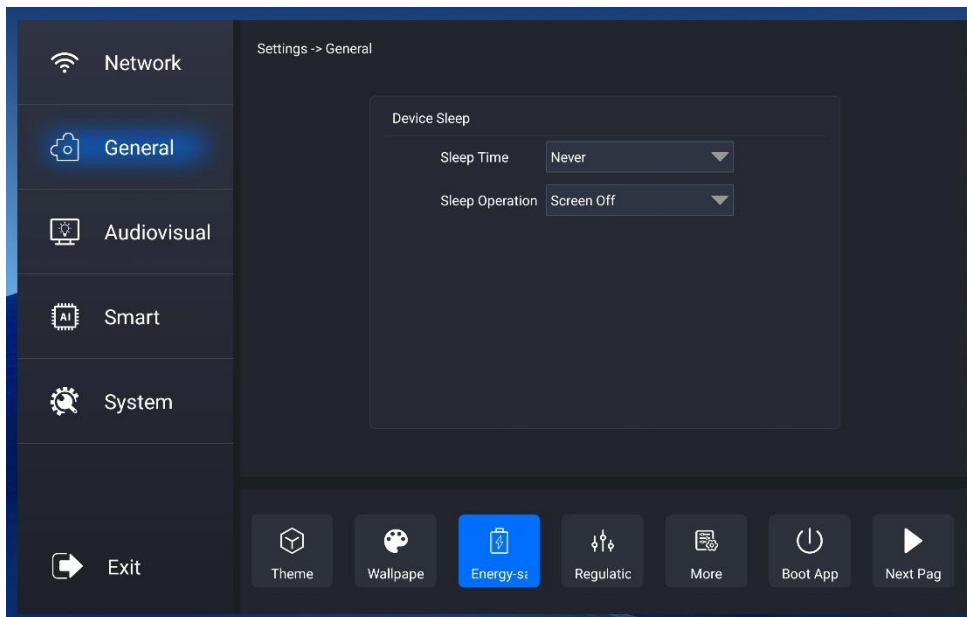

Η λειτουργία εξοικονόμησης ενέργειας «**Energy-saving Mode**» είναι απενεργοποιημένη.

Βήματα για ενεργοποίηση:

- I. Αρχικά ορίστε το χρόνο από τη λειτουργία Χρόνος ύπνου «**Sleep Time**»,
- II. Στη συνέχεια αναλόγως τι θέλετε, επιλέξτε από τη Λειτουργία ύπνου «**Sleep Operation**» («**Screen off**», «**Screen Saver**», «**Shutdown**»).

(4) Κανονισμός «Regulation»:



I. Ρυθμίστε τη φωτεινότητα «**Brightness**»: Σύροντας τη μπάρα ή επιλέγοντας -/+. Αν επιλέξετε το εικονίδιο  επιστρέφει στην προεπιλογή (60).

II. Ρυθμίστε τον ήχο «**Sound**»: Σύροντας τη μπάρα ή επιλέγοντας -/+.

Αρχικά αν επιλέξετε το εικονίδιο  επιστρέφει στο (0) και επιλέγοντας το ξανά επιστρέφει στο τελευταίο σημείο που έχει προκαθοριστεί από εσάς.

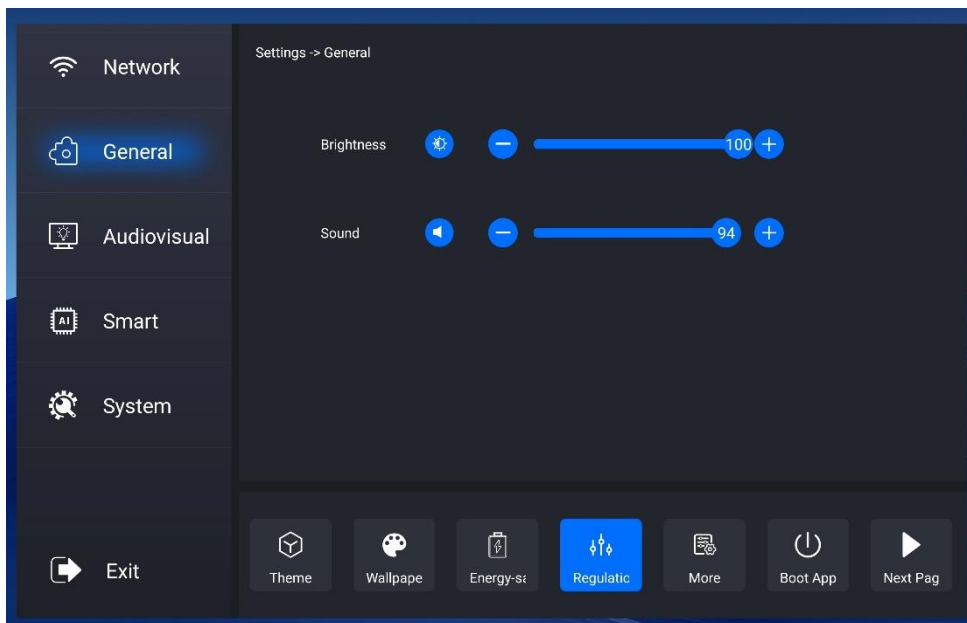

(5) Περισσότερα «More»:  (Ενεργοποιάτε / Απενεργοποιάτε τα πιο κάτω)

- I. Πλωτό μενού «**Floating Menu**»
- II. Πλαϊνή μπάρα «**Sidebar**»
- III. Διακόπτης πλευρικού μενού «**Side Menu Switch**»
- IV. Πέντε δάχτυλα οθόνης Off «**Five Fingers Screen Off**»
- V. Προστασία των ματιών «**Eye Protection**»
- VI. Προτροπή «**Prompt**»
- VII. Οθόνη θερμοκρασίας «**Temperature Display**»
- VIII. Τρία δάχτυλα ακολουθούν «**Three Fingers Follow**»

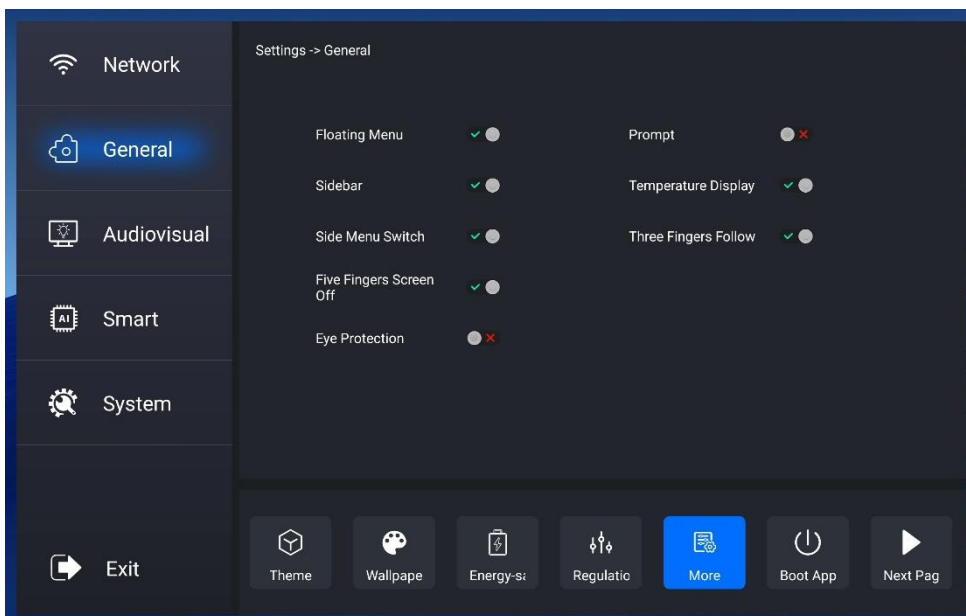

I.  Πλωτό μενού «**Floating Menu**»

II.  Πλαϊνή μπάρα «**Sidebar**»

III.

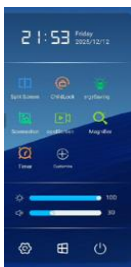

Διακόπτης πλευρικού μενού «**Side Menu Switch**». Αγγίζοντας τη Πλαϊνή μπάρα «**Sidebar**», τραβήξτε από την άκρη της προς τα μέσα και θα εμφανιστεί . Σας παραπέμπει αυτόματα στις λειτουργίες της:

IV. Πέντε δάχτυλα οθόνης Off «**Five Fingers Screen Off**»: Αφού το ενεργοποιήσετε, πατήστε παρατεταμένα στην οθόνη με πέντε δάχτυλα για περίπου τρία δευτερόλεπτα. Η διαδραστική οθόνη θα απενεργοποιήσει αυτόματα τον φωτισμό και πατήστε ξανά με πέντε δάχτυλα για να τον ενεργοποιήσετε.

V. Προστασία των ματιών «**Eye Protection**»: Όταν είναι ενεργοποιημένη, η συσκευή μειώνει αυτόματα τη φωτεινότητα όταν αναγνωρίζει ότι κάποιος τη χειρίζεται.

VI. Προτροπή «**Prompt**»: Όταν ενεργοποιηθεί, αγγίζοντας οποιαδήποτε εφαρμογή/λειτουργία της διαδραστικής οθόνης παράγεται ηχητική ένδειξη (beep).

VII.



Οθόνη θερμοκρασίας «**Temperature Display**»: Ένδειξη θερμοκρασίας στην αρχική σελίδα. (εμφανίζει τη θερμοκρασία της διαδραστικής οθόνης).

VIII. Τρία δάχτυλα ακολουθούν «**Three Fingers Follow**»: Αφού ενεργοποιηθεί, πατήστε παρατεταμένα τρία δάχτυλα για περίπου τρία δευτερόλεπτα και το αιωρούμενο μενού θα μετακινηθεί αυτόματα στο σημείο αφής.

(6) Εφαρμογή εκκίνησης «**Boot App**»: 

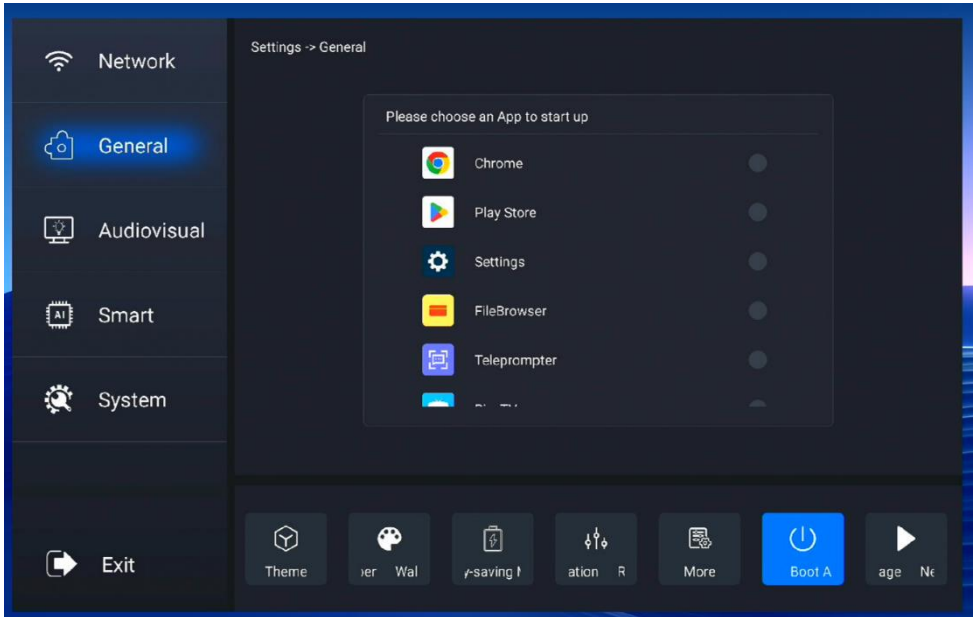

Επιλέξτε μια εφαρμογή για να ξεκινά αυτόματα όταν ανοίξει η διαδραστική οθόνη.

(7) Εφαρμογή «**Application**»:



- I. Εκκαθάριση μνήμης cache «**Clear Cache**»
- II. Εκκαθάριση δεδομένων «**Clear Data**»
- III. Απεγκατάσταση «**Uninstall**»

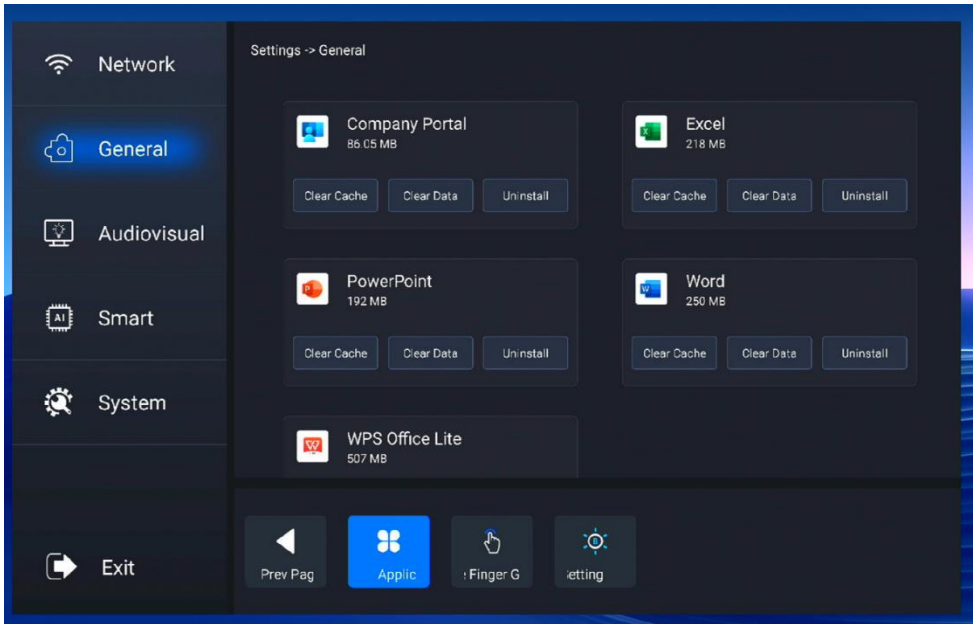

I. Εκκαθάριση μνήμης cache «**Clear Cache**»: Κάντε κλικ στην εφαρμογή που σας ενδιαφέρει για να καθαρίσετε τη μνήμη cache της διαδραστικής οθόνης.

II. Εκκαθάριση δεδομένων «**Clear Data**»: Κάντε κλικ στην εφαρμογή που σας ενδιαφέρει για να διαγράψετε όλα τα δεδομένα αυτής της εφαρμογής. Το διαγραμμένο περιεχόμενο περιλαμβάνει όλα τα αρχεία, τις ρυθμίσεις, τους λογαριασμούς, τις βάσεις δεδομένων κ.λ.π.

III. Απεγκατάσταση «**Uninstall**»: Κάντε κλικ για να απεγκαταστήσετε την εφαρμογή που σας ενδιαφέρει.

(8) Χειρονομία πέντε δακτύλων «**Five Finger Gesture**»: 
Μπορείτε να ορίσετε μια λειτουργία για κάθε ενέργεια.

Ενέργειες πέντε δακτύλων:

- I. Πέντε δάχτυλα σαρώνουν αριστερά «**Five fingers swipe left**»
- II. Πέντε δάχτυλα γλιστρούν προς τα πάνω «**Five fingers slide up**»
- III. Πέντε δάχτυλα σαρώνουν δεξιά «**Five fingers swipe right**»
- IV. Πέντε δάχτυλα κάτω «**Five fingers down**»

Λειτουργίες:

- A) Καμία ενέργεια «**No action**»
- B) Λειτουργία μισής οθόνης «**Half screen mode**»
- Γ) Οθόνη ανάπαυσης «**Rest screen**»
- Δ) Σχολιασμός «**Annotation**»
- Ε) Επιτραπέζιο «**Desktop**»

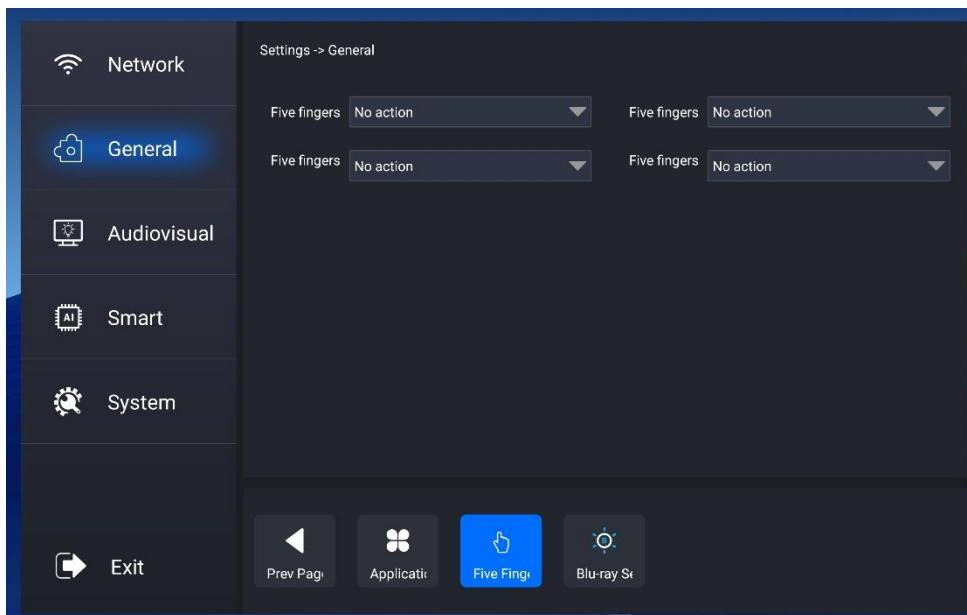

(9) Ρύθμιση Blu-ray «**Blu-ray Setting**»:

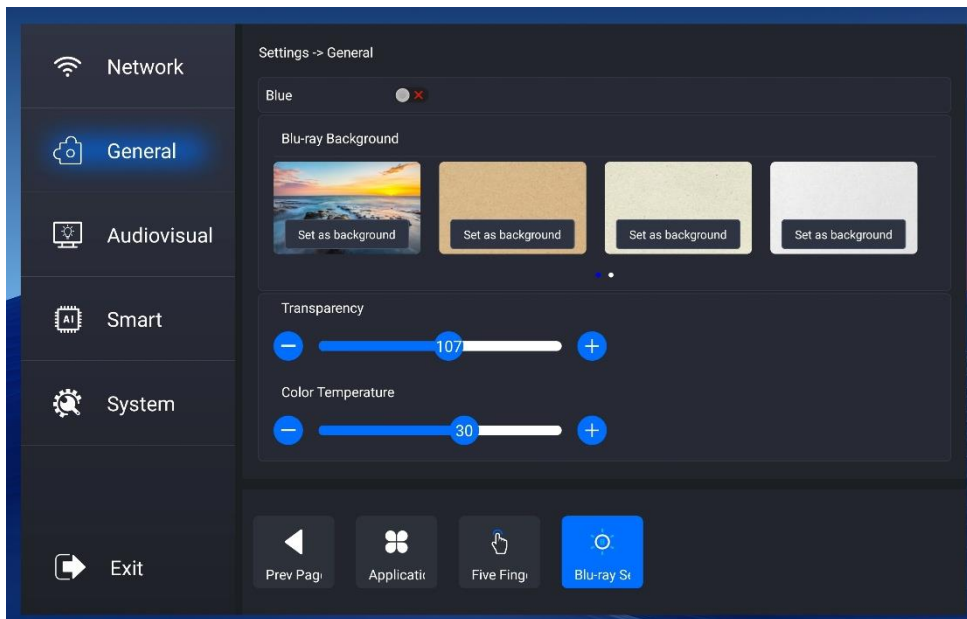

Όταν ενεργοποιηθεί η λειτουργία Μπλε «**Blue**» η φωτεινότητα της διαδραστικής οθόνης γίνεται πιο φιλική προς τα μάτια.

Μπορείτε να αυξομειώσετε την ένταση της φωτεινότητας από τη λειτουργία Θερμοκρασία χρώματος «**Color Temperature**».

Επιπλέον μπορείτε να ορίσετε Φόντο Blu-ray «**Blu-ray Background**» τοπικά της διαδραστικής ή και δικά σας (Άλμπουμ «**Album**») από τη λειτουργία Ορίστε ως φόντο «**Set as background**».

Μπορείτε να αυξομειώσετε την ένταση για το Φόντο Blu-ray «**Blu-ray Background**» από τη λειτουργία Διαφάνεια «**Transparency**».

3) Οπτικοακουστικά μέσα «Audiovisual»:



- (1) Ήχος «**Sound**»
- (2) Έξοδος HDMI «**HDMI out**»

(1) Ήχος «**Sound**»:



- I. Λειτουργία ήχου «**Sound Mode**» και Ισοσταθμιστής «**Equalizer**»
- II. Μόνος «**Alone**»

Λίστα Λειτουργία ήχου «**Sound Mode**»

A. Χρήστης «**User**»

B. Πρότυπο «**Standard**»

Γ. Αθλητισμός «**Sports**»

Δ. Ταινία «**Movie**»

Ε. Μουσική «**Music**»

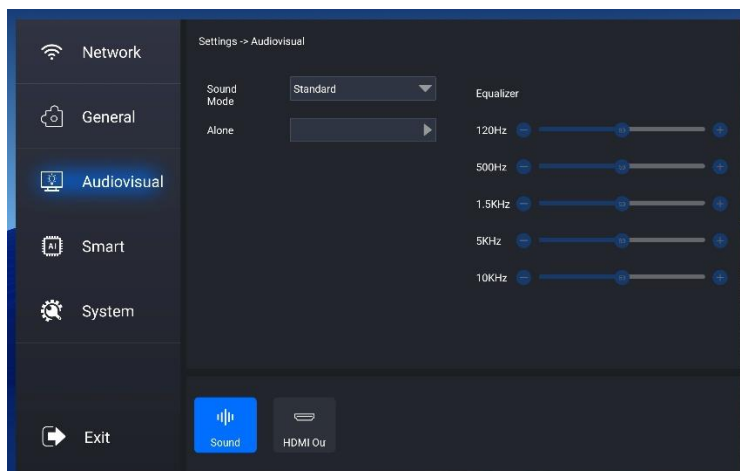

- I. Λειτουργία ήχου «**Sound Mode**» και Ισοσταθμιστής «**Equalizer**»: Επιλέξτε από τη λίστα το είδος της Λειτουργία ήχου «**Sound Mode**» και ο Ισοσταθμιστής «**Equalizer**» θα ρυθμιστεί ανάλογα.
- II. Μόνος «**Alone**»: Όταν επιλεγεί θα αναπαράγεται ο ήχος, και η διαδραστική οθόνη μπαίνει σε Λειτουργία αναμονής «**Standby Mode**».

(2) Έξοδος HDMI «**HDMI out**»: Εμφανίζεται μόλις συνδέσετε τη συσκευή σας με τη διαδραστική οθόνη (π.χ. Η/Υ)

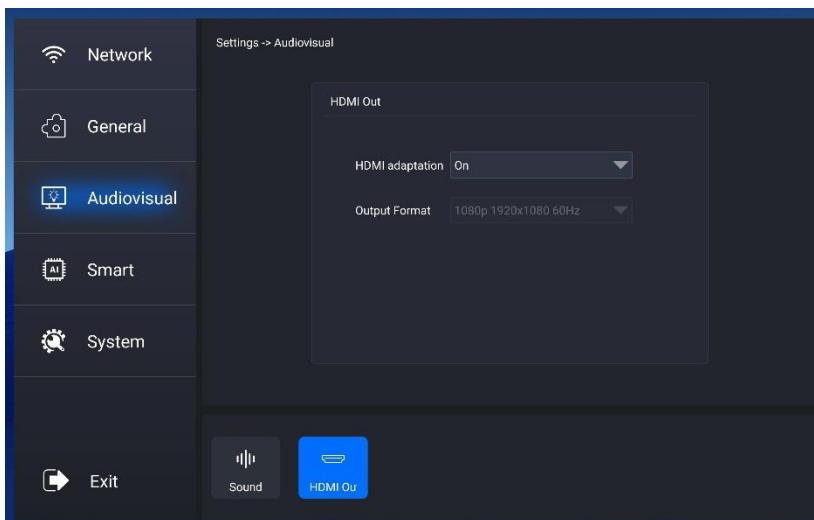

4) Έξυπνο «Smart»:



- (1) Αναγνώριση «**Recognition**»
- (2) Ασφάλεια «**Security**»
- (3) Αναμονή χωρίς σήμα «**No signal Standby**»
- (4) Έναρξη λειτουργίας «**Startup**»
- (5) Τερματισμός λειτουργίας «**Shutdown**»
- (6) Κουμπί λειτουργίας «**Power Button**»
- (7) Κανάλι εκκίνησης «**Boot Channel**»
- (8) Αναπαραγωγή εκκίνησης «**Boot-up playback**»

(1) Αναγνώριση «**Recognition**»:



- I. Κλείσιμο «**Close**»
- II. Μετάβαση «**Jump**»
- III. Πλαίσιο προτροπής «**Prompt Box**»

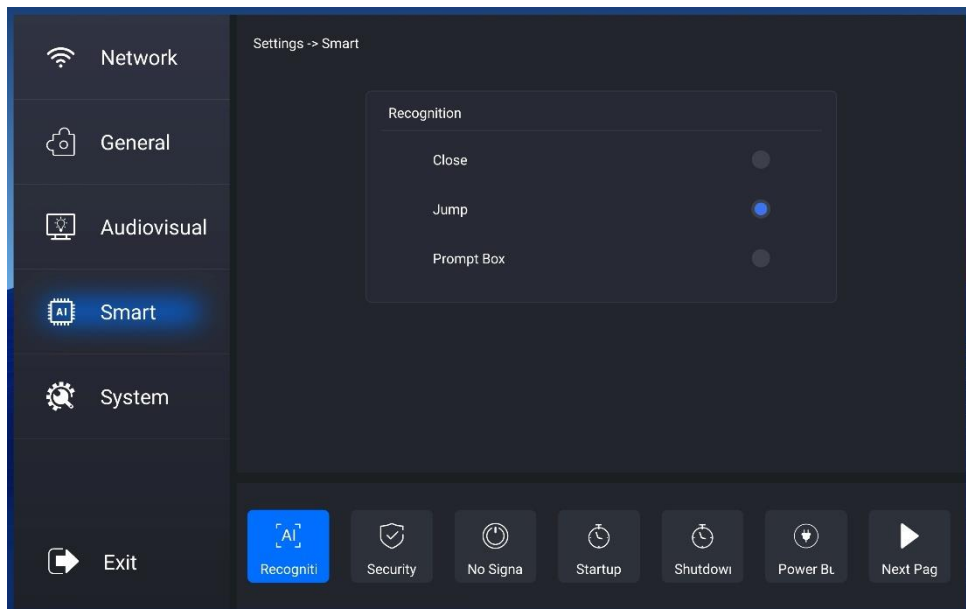

- I. Κλείσιμο «**Close**»: Όταν συνδέσετε τη συσκευή σας με τη διαδραστική οθόνη ΔΕΝ θα προβάλει αυτόματα την οθόνη της συσκευής σας στη διαδραστική οθόνη.
- II. Μετάβαση «**Jump**»: Όταν συνδέσετε τη συσκευή σας με τη διαδραστική οθόνη αυτόματα θα προβάλει την οθόνη της συσκευής σας στη διαδραστική οθόνη.
- III. Πλαίσιο προτροπής «**Prompt Box**»: Όταν συνδέσετε τη συσκευή σας με τη διαδραστική οθόνη θα σας εμφανίσει μήνυμα για να προβάλει την οθόνη της συσκευής σας στη διαδραστική οθόνη.

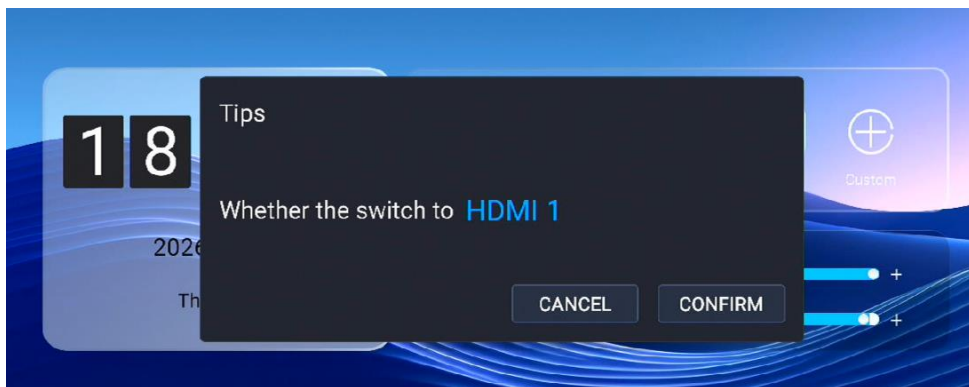

(2) Ασφάλεια «Security»:

- I. Κλείδωμα οθόνης «**Screen Lock**»
- II. Κλείδωμα USB «**USB lock**»
- III. Κλείδωμα αφής «**Touch Lock**»
- IV. Κλείδωμα χειρονομίας «**Gesture Lock**»
- V. Κλείδωμα APP «**APP Lock**»

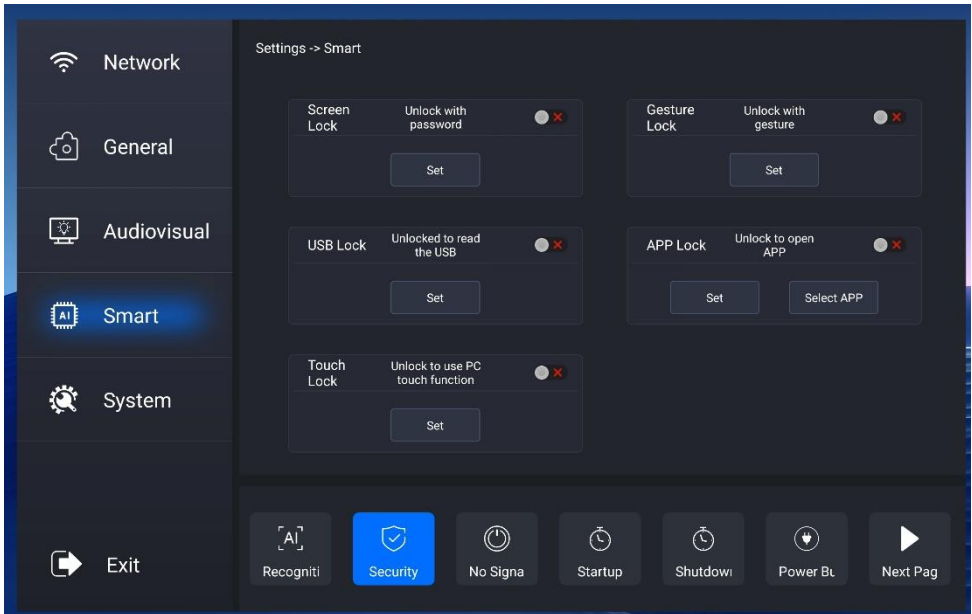

I. Κλείδωμα οθόνης «Screen Lock»:

Για να αλλάξετε κωδικό πρόσβασης «password» πατήστε το κουμπί Ορίστε «Set».

II. Κλείδωμα USB «USB lock»: Αυτή η λειτουργία όταν είναι ενεργοποιημένη δεν επιτρέπει την πρόσβαση σε εξωτερική μονάδα αποθήκευσης. (π.χ USB). Για να ορίσετε/αλλάξετε κωδικό πρόσβασης «password» πατήστε το κουμπί Ορίστε «Set».

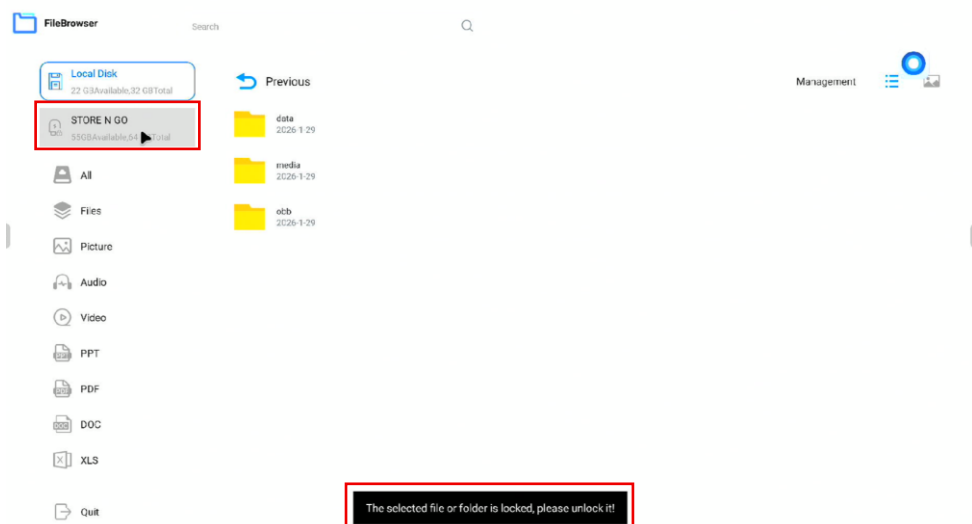

III. Κλείδωμα αφής «Touch Lock»: Αυτή η λειτουργία όταν είναι ενεργοποιημένη ΔΕΝ επιτρέπει τη λειτουργία αφής «Touch» της συνδεδεμένης συσκευής σας (π.χ Η/Υ) στη διαδραστική οθόνη. Για να ορίσετε/αλλάξετε κωδικό πρόσβασης «password» πατήστε το κουμπί Ορίστε «Set».

IV. Κλείδωμα χειρονομίας «**Gesture Lock**»: Κάντε κλικ σε αυτή την λειτουργία για να κλειδώσετε τη διαδραστική οθόνη με χειρονομία. Για να ορίσετε/αλλάξετε κωδικό χειρονομίας «**gesture password**» πατήστε το κουμπί Ορίστε «**Set**».

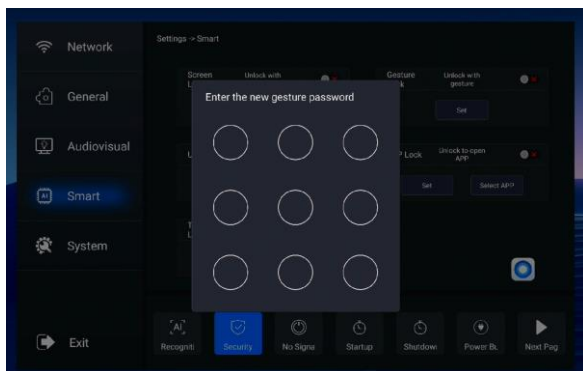

V. Κλείδωμα APP «**APP Lock**»: Όταν ενεργοποιηθεί αυτή η λειτουργία μπορείτε να κλειδώσετε τις επιθυμητές σας εφαρμογές με κωδικό πρόσβασης «**password**». Για να ορίσετε/αλλάξετε κωδικό πρόσβασης «**password**» πατήστε το κουμπί Ορίστε «**Set**». Στη συνέχεια πατήστε το κουμπί Επιλέξτε APP «**Select APP**» για να επιλέξετε την/τις εφαρμογή/ες που θέλετε να κλειδώσετε.

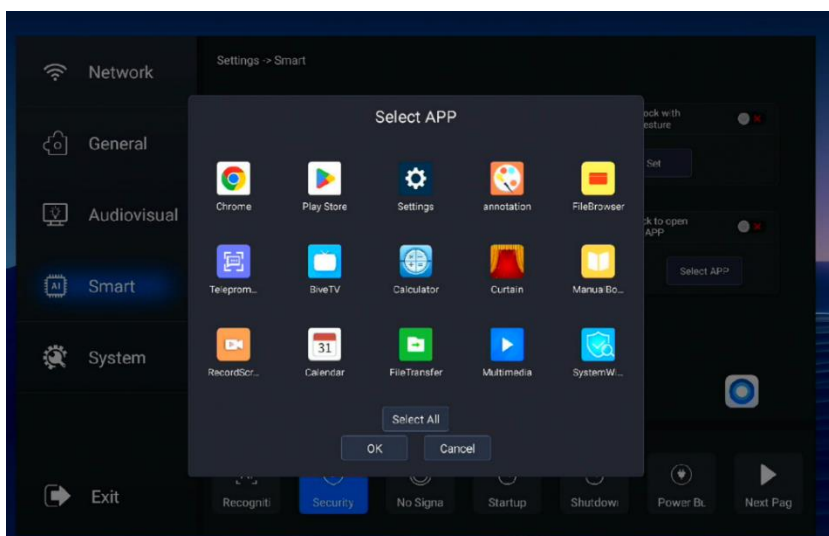

(3) Αναμονή χωρίς σήμα «**No signal Standby**» - (Λειτουργία χωρίς σήμα «**No Signal Mode**»): 

- I. Χρόνος αναμονής «**Standby Time**»
- II. Λειτουργία αναμονής «**Standby Mode**»

Λίστα Λειτουργία αναμονής «**Standby Mode**»

A. Κλείσιμο «**Close**»

B. Αναμονή χωρίς σήμα «**No Signal Standby**»

Γ. Χρόνος αναμονής «**Standby Time**»

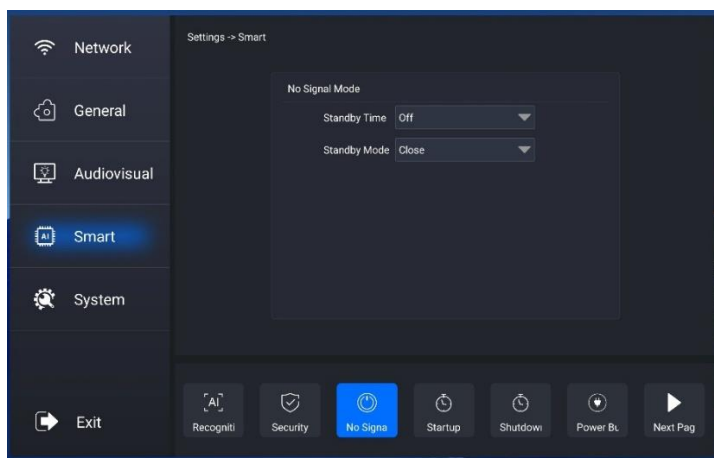

Μπορείτε να ρυθμίσετε τον Χρόνος αναμονής «**Standby Time**» και να καθορίσετε τη κατάσταση της από τη λειτουργία αναμονής «**Standby Mode**».

A. Κλείσιμο «**Close**»: Η διαδραστική οθόνη επιστρέφει στην Αρχική οθόνη. Όταν ο Η/Υ επιστρέψει σε ενεργή κατάσταση τότε η διαδραστική οθόνη θα ξανά προβάλλει την οθόνη της συσκευής σας.

B. Αναμονή χωρίς σήμα «**No Signal Standby**»: Η διαδραστική οθόνη θα μπει σε λειτουργία αναμονή «**Standby**». Όταν ο Η/Υ επιστρέψει σε ενεργή κατάσταση τότε η διαδραστική οθόνη θα ξανά προβάλλει την οθόνη της συσκευής σας.

Γ. Χρόνος αναμονής «**Standby Time**»: Η διαδραστική οθόνη θα απενεργοποιηθεί.

(4) Έναρξη λειτουργίας «Startup»:

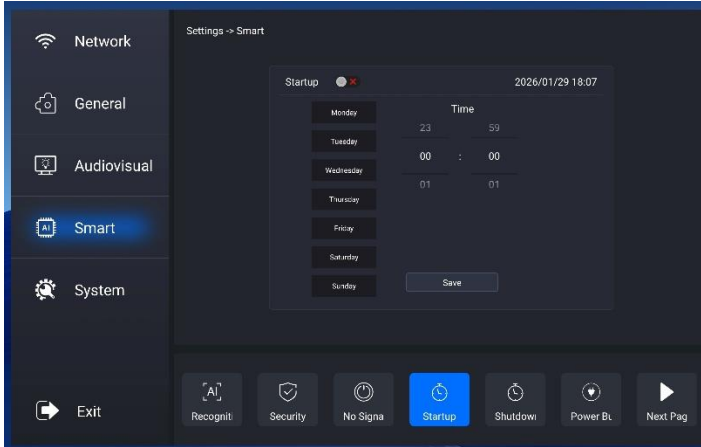

Μπορείτε να ρυθμίσετε την διαδραστική οθόνη να ξεκινά αυτόματα αφού ορίσετε τις μέρες και την ώρα, και ενεργοποιήσετε την λειτουργία Έναρξη λειτουργίας «**Startup**».

(5) Τερματισμός λειτουργίας «Shutdown»:

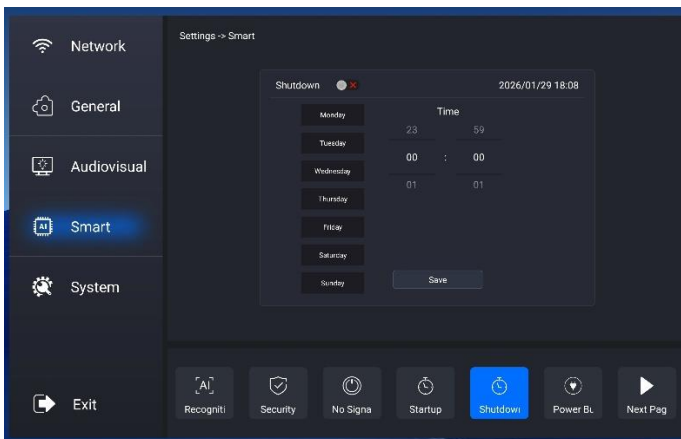

Μπορείτε να ρυθμίσετε την διαδραστική οθόνη να απενεργοποιείται αυτόματα αφού ορίσετε τις μέρες και την ώρα, και ενεργοποιήσετε την λειτουργία Τερματισμό λειτουργίας «**Shutdown**»

(6) Κουμπί λειτουργίας «Power Button»:



- I. Δύο σε ένα «Two In One»
- II. Τρία σε ένα «Three In One»
- III. Κλείσιμο «Close»



I. Δύο σε ένα «Two In One»: Όταν πατήσετε το κουμπί απενεργοποίηση θα εμφανιστούν οι επιλογές:

- «Εξοικονόμηση ενέργειας» «EnergySaving»,
- Απενεργοποιήστε το μηχάνημα «Turn off the machine»,
- «Ακύρωση» «Cancel»

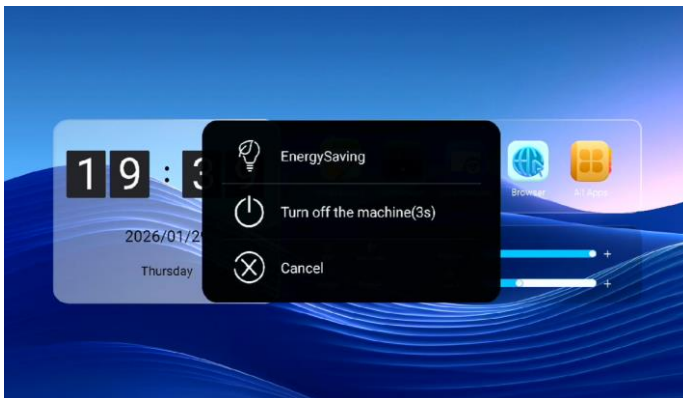

II. Τρία σε ένα «**Three In One**»: Όταν πατήσετε το κουμπί απενεργοποίηση, θα εμφανιστούν οι επιλογές:

- «Εξοικονόμηση ενέργειας» «**EnergySaving**»,
- Απενεργοποιήστε τον υπολογιστή «**Turn off the computer**»,
- Απενεργοποιήστε το μηχάνημα «**Turn off the machine**»,
- «Ακύρωση» «**Cancel**».



III. Κλείσιμο «**Close**»: Όταν πατήσετε το κουμπί απενεργοποίηση η διαδραστική οθόνη θα απενεργοποιηθεί αμέσως.

Επεξήγηση μενού

«Εξοικονόμηση ενέργειας» (**EnergySaving**): Κάντε κλικ για μετάβαση της οθόνης σε κατάσταση αναμονής (**Standby mode**). Κάντε διπλό κλικ για επιστροφή σε κατάσταση λειτουργίας.

Απενεργοποιήστε τον υπολογιστή «**Turn off the computer**»: Κάντε κλικ για να απενεργοποιήσετε τον ενσωματωμένο υπολογιστή OPS (built-in computer).

Απενεργοποιήστε το μηχάνημα «**Turn off the machine(4s)**»: Θα απενεργοποιηθεί η διαδραστική οθόνη.

(7) Κανάλι εκκίνησης «**Boot Channel**»:

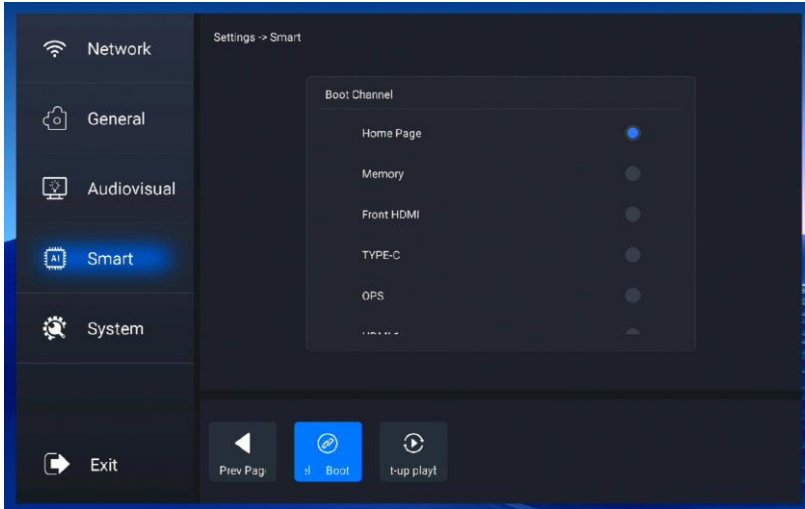

Κάντε κλικ στο εικονίδιο για να ορίσετε το Κανάλι εκκίνησης «**Boot Channel**» (π.χ. Αρχική σελίδα, HDMI κτλ.).

(8) Αναπαραγωγή εκκίνησης «**Boot-up playback**»:

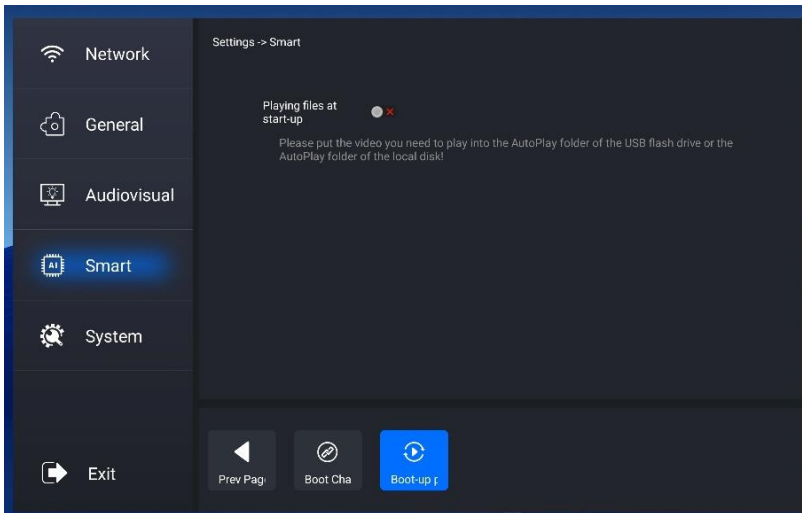

Μπορείτε να ρυθμίσετε την διαδραστική οθόνη έτσι ώστε κατά την εκκίνηση να εκτελείται ένα βίντεο. Το βίντεο πρέπει να είναι στον φάκελο AutoPlay.

5) Σύστημα «System»:



- (1) Είσοδος «Input»
- (2) Γλώσσα «Language»
- (3) Εργοστάσιο «Factory»
- (4) Σχετικά με το «About»
- (5) Τοπική αναβάθμιση «Local Upgrade»
- (6) Έξυπνο στυλό «Smart Pen»
- (7) Λειτουργία συστήματος «System Function»
- (8) Χρόνος «Time»

(1) Είσοδος «Input»:  Επιλογή πληκτρολογίου.

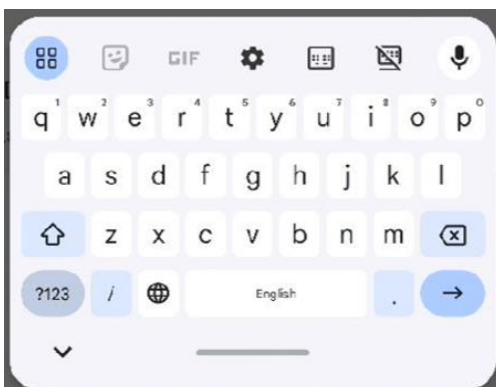
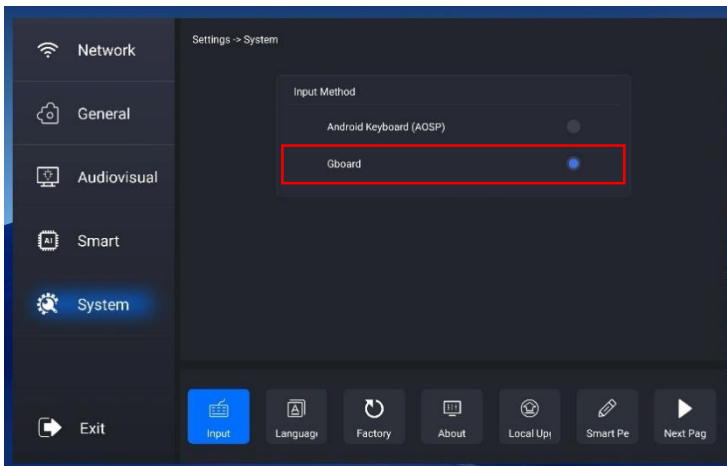

(2) Γλώσσα «Language»:

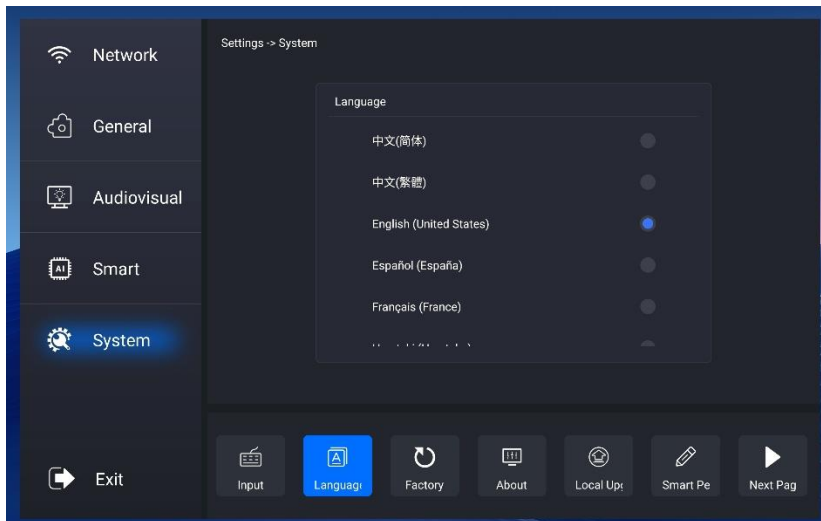

Μπορείτε να κάνετε αλλαγή γλώσσας συστήματος της διαδραστικής οθόνης.

(3) Εργοστάσιο «Factory»:

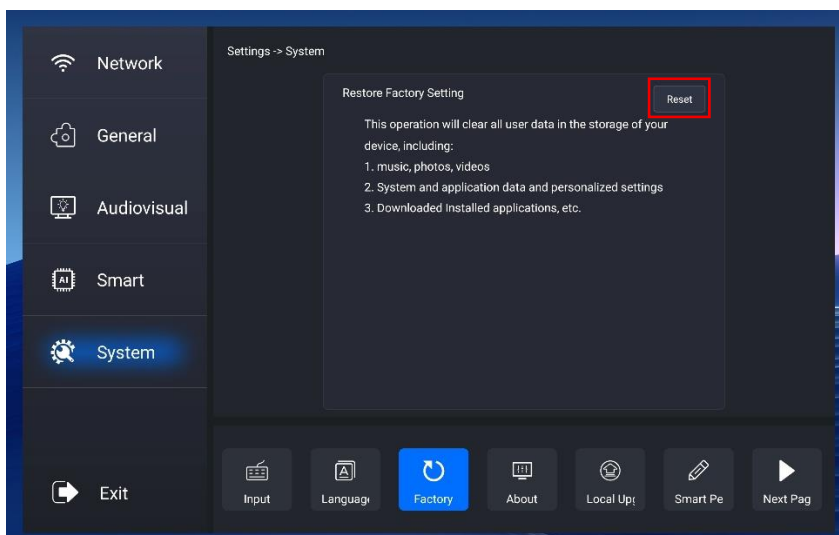

Κάντε κλικ στο εικονίδιο και μετά πατήστε το κουμπί Επαναφορά «Reset» για να επαναφέρετε την διαδραστική οθόνη στις εργοστασιακές ρυθμίσεις.

(4) Σχετικά με το «About»:

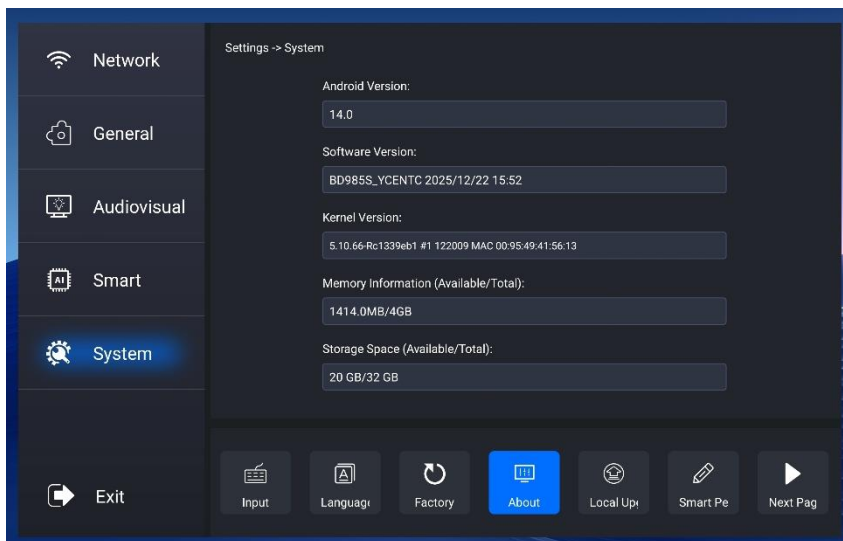

Σχετικές πληροφορίες για τη διαδραστική οθόνη.

(5) Τοπική αναβάθμιση «Local Upgrade»:

Προσοχή: Θα διαγράψει όλα τα δεδομένα, τις ρυθμίσεις και τις εφαρμογές.

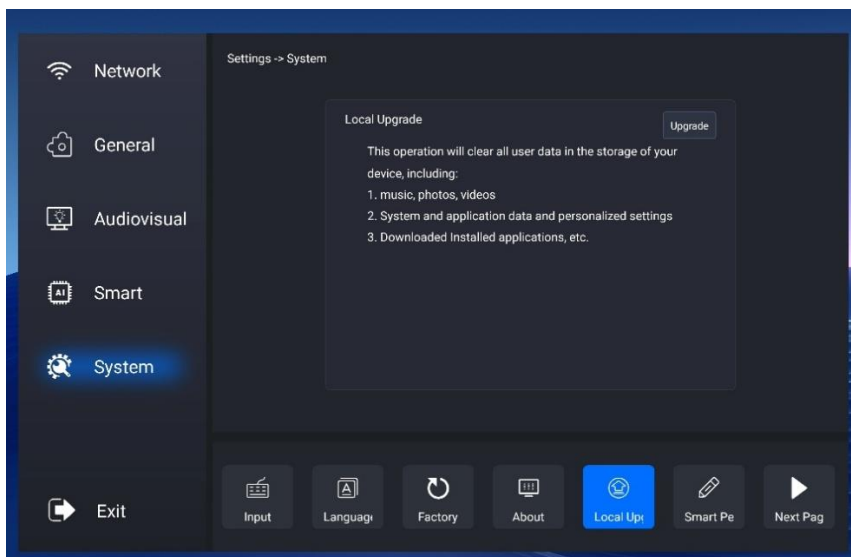

(6) Έξυπνο στυλό «Smart Pen»: 

Settings -> System

Functional Definition



- Page Up Button**
Click Once to Page Up
Press and Hold to Play PPT
- Eraser**
Hold the button to erase by pen Nib
Click Once to Open the Color Bar
Double Click to Change Writing Color
- Shortcut Key**
Click Once to Open Software
Double Click to Snip&Sketch
- Motion Sense Pointers**
Hold pointer button and move to use the function
Vertically put the pen to ground, double click pointer button to switch from Air mouse, to Spotlight, Magnifier and Digital Pointer on a loop
- Page Down Button**
Click Once to Page Down
Press and Hold to Exit

BS Intelligent Pen Mouse Smart Pen

Input Language Factory About Local Up **Smart Pe** Next Pag

Settings -> System

Air mouse smart pen

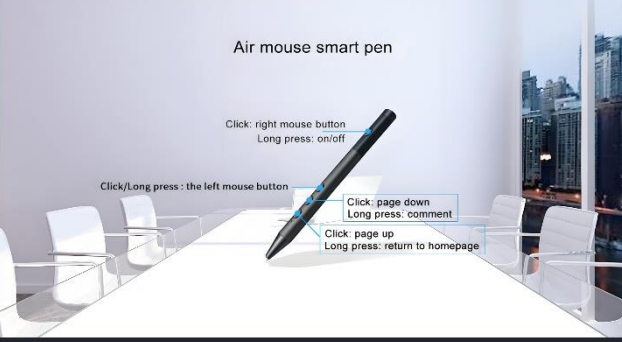

- Click: right mouse button
Long press: on/off
- Click/Long press: the left mouse button
- Click: page down
Long press: comment
- Click: page up
Long press: return to homepage

BS Intelligent Pen **Mouse Smart Pen**

Input Language Factory About Local Up **Smart Pe** Next Pag

(7) Λειτουργία συστήματος «System Function»: 

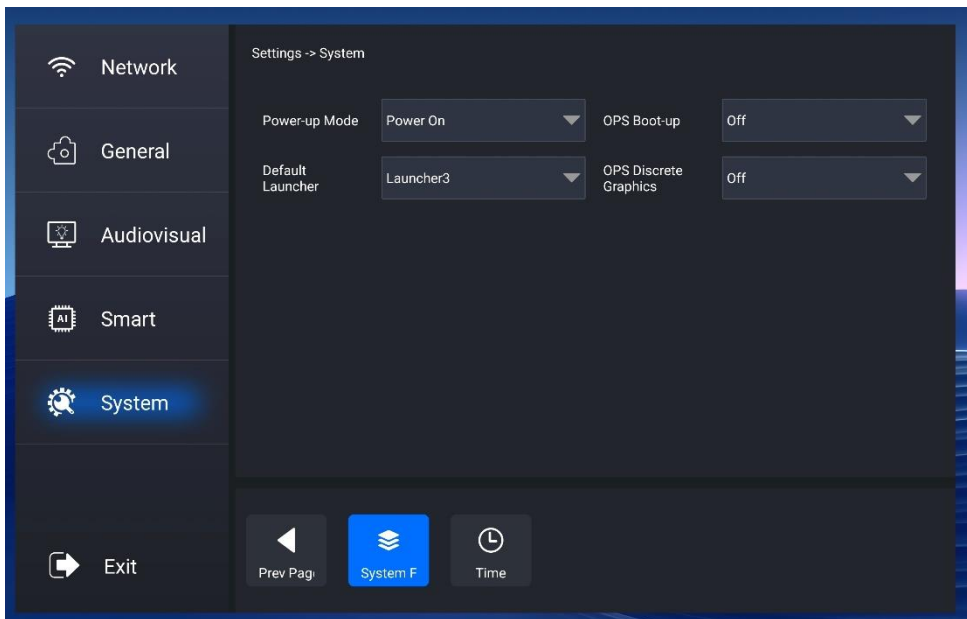

(8) Χρόνος «Time»:  Ρυθμίσεις ώρας.

